

LIPROTEC

CLASSIC Control

Schlüter®-LIPROTEC-ERP

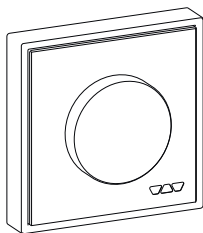

- | | |
|---|---|
| DE Drehtaster
Kurzanleitung > 6 | IT Istruzioni brevi
Pulsante rotante > 64 |
| EN Rotary Button
Quick Start Guide > 14 | ES Instrucciones breves del
pulsador giratorio > 72 |
| FR Instructions abrégées de
l'interrupteur rotatif > 22 | CS Otočné tlačítko
stručný návod > 80 |
| NL Draaiknop
korte handleiding > 30 | HU Forgókapcsoló
rövid útmutatója > 88 |
| PL Przełącznik obrotowy
Skrócona instrukcja > 38 | DA Drejekontakt
kort vejledning > 96 |
| TR Döner Anahtar
Hızlı Başvuru Kılavuzu > 48 | SV Vridknapp
Kort anvisning > 104 |
| PT Guia rápido do
botão rotativo > 56 | SK Krátky návod
k otočnému tlačidlu > 112 |





I

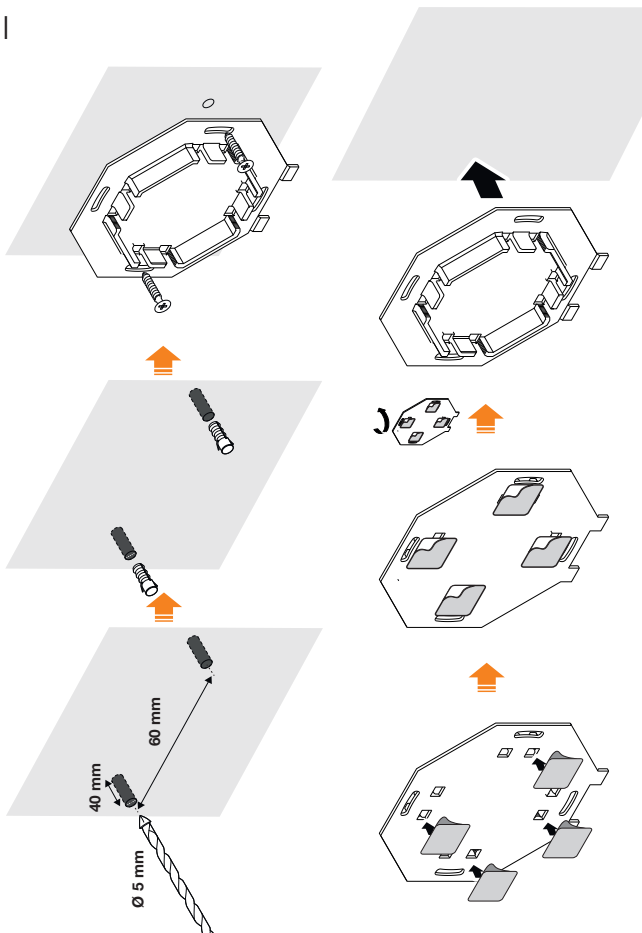



II

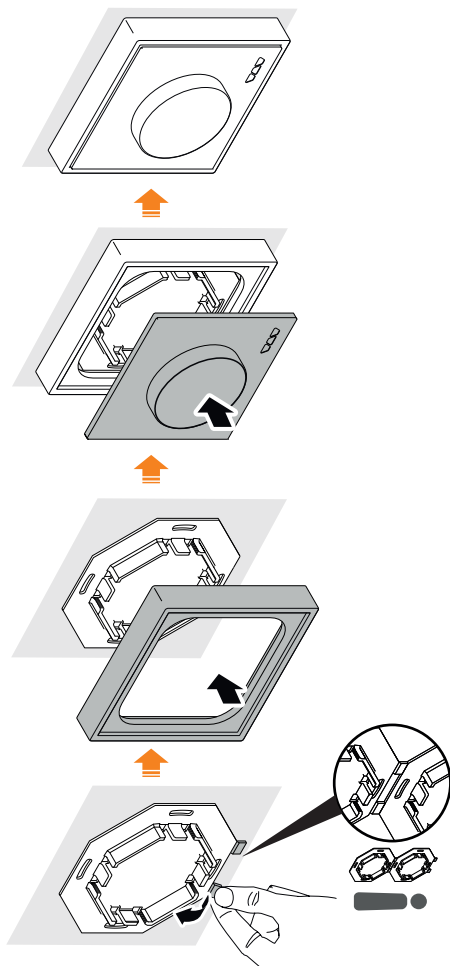



III

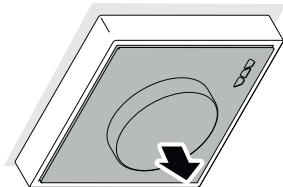
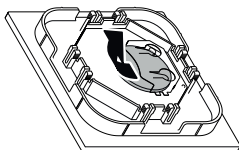
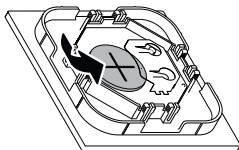
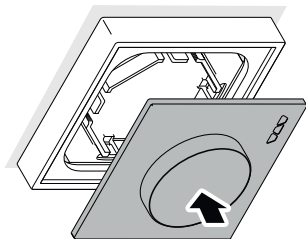



IV

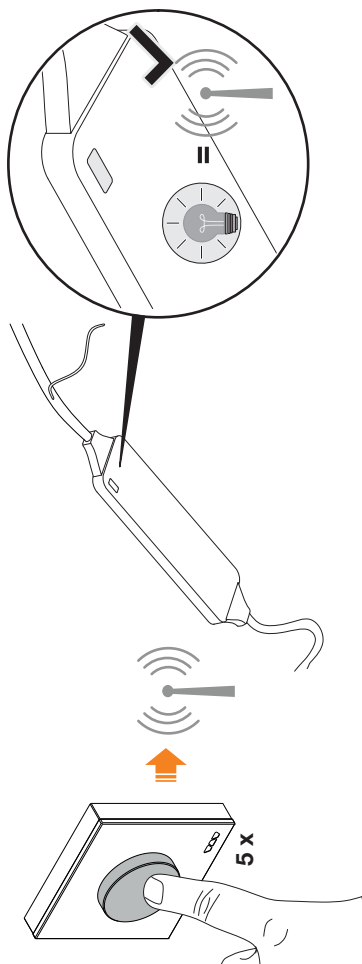



1. Über diese Kurzanleitung

Diese Kurzanleitung gilt ausschließlich für den **Schlüter®-Drehtaster für LIPROTEC-Systeme mit Bluetooth-Receiver** und ist lediglich eine Ergänzung der Hauptanleitungen „Bedienungsanleitung Bluetooth-Receiver“, „Bedienungsanleitung LIPROTEC-EASY“ und „Gebrauchsanleitung LED-Streifen“. Diese Kurzanleitung enthält nicht alle wichtigen Informationen und Hinweise, die einen sicheren Betrieb des LIPROTEC-Systems ermöglichen. Vor dem Umgang mit dem Drehtaster die Hauptanleitungen vollständig lesen.

Mitgeltende Unterlagen

Neben dieser Kurzanleitung gelten die Kurzanleitungen weiterer Komponenten und die Hauptanleitungen. Die dort enthaltenen Anweisungen befolgen und Hinweise unbedingt beachten.

2. Zu Ihrer Sicherheit



WARNUNG! **Verletzungsgefahr durch fehlende Informationen!**

Die Hauptanleitungen enthalten wichtige und sicherheitsrelevante Informationen, die in dieser Kurzanleitung nicht enthalten sind. Wenn diese Informationen nicht bekannt sind, können Sach- und Personenschäden die Folge sein.

- Erst Hauptanleitungen lesen, dann Drehtaster einsetzen.
- Drehtaster nur mit der in den Hauptanleitungen beschriebenen Qualifikation verwenden.

3. Verwendungszweck

Der Drehtaster ist ausschließlich zur Verwendung in Kombination mit den Systemkomponenten des Schlüter®-LIPROTEC-Systems und dem Schlüter®-Bluetooth-Receiver vorgesehen. Der Drehtaster ist dabei für die Kopplung mit dem Bluetooth-Receiver bestimmt und ermöglicht die Fernsteuerung der verbundenen Bluetooth-Receiver. Neben dem Ein- und Ausschalten von LED-Modulen/-Streifen können so die Leuchteigenschaften der angeschlossenen LED-Module/-Streifen angepasst werden.



4. Einbauen

4.1 Adapterplatte anbringen

Bildanleitung » „I“ auf Seite 2

Der Drehtaster wird über die Adapterplatte an der Wand befestigt. Die Adapterplatte kann entweder an die Wand geklebt oder über Schrauben in der Wand befestigt werden. Die Löcher für die Schrauben an der Adapterplatte passen auch auf übliche Schalterfassungen.

Adapterplatte mit Klebestreifen befestigen

1. Fläche am Befestigungsort und Rückseite der Adapterplatte reinigen.
2. Schutzfolie von einer Seite eines der mitgelieferten Klebepads abziehen.
3. Klebestreifen oben auf die Rückseite der Adapterplatte kleben.
4. Schritte 2 und 3 für die Positionen rechts, unten und links wiederholen (siehe Bildanleitung).
5. Adapterplatte gerade und mit den Klebestreifen zur Wand für einige Sekunden andrücken.
 - > Die Adapterplatte ist angebracht.

Adapterplatte mit Schrauben befestigen

1. Sicherstellen, dass die Wand am Befestigungsort eben und für eine Bohrtiefe von 40 mm geeignet ist.
2. Zwei Markierungen waagrecht in einer Ebene für Bohrungen mit Abstand von 60 mm zueinander setzen.

3. An den markierten Stellen Bohrungen mit einem 5-mm-Bohrer vornehmen (Bohrtiefe: 40 mm).
4. Mitgelieferte Dübel in die Bohrlöcher eindrücken.
5. Falls nötig, Adapterplatte passend zur Stärke des Schalterrahmens ausrichten (nur wenn nicht das mitgelieferte Drehtastergehäuse verwendet wird).
6. Adapterplatte mit Hilfe der mitgelieferten Schrauben an der Wand befestigen.
7. Schrauben mit Kreuzschlitz-Schraubendreher handfest anziehen.
 - > Die Adapterplatte ist angebracht.

4.2 Drehtastergehäuse und Drehtasterplatte anbringen

Bildanleitung » „II“ auf Seite 3

Anstatt in das mitgelieferte Drehtastergehäuse kann der Drehtaster auch in Schalterrahmen von Drittherstellern mit einem Innendurchmesser von 55 mm eingebaut werden.

1. Drehtastergehäuse auf Adapterplatte aufsetzen.
2. Drehtasterplatte in Drehtastergehäuse einsetzen und andrücken.
 - > Drehtastergehäuse und Drehtasterplatte sind angebracht.



5. Bedienen

5.1 Drehtaster einlernen

Damit das LIPROTEC-System über den Drehtaster gesteuert werden kann, muss dieser zunächst eingelernt werden. Auch wenn der Drehtaster seine Verbindung verliert, kann er wie im Folgenden beschrieben neu eingelernt werden.

Bildanleitung » „IV“ auf Seite 5

1. Netzteil des Bluetooth-Classic-Receiver, der mit dem Drehtaster verbunden werden soll, von der Spannungsversorgung trennen. Hierzu Netzteil aus der Steckdose ausstecken.
2. Diesen Bluetooth-Receiver wieder mit der Spannungsversorgung verbinden (in die Steckdose einstecken).
3. Innerhalb der ersten 5 s nach Herstellen der Spannungsversorgung Drehknopf des Drehtasters fünfmal hintereinander drücken.
 - > Die Status-LED des Bluetooth-Receiver blinkt, während die Verbindungsdaten des Drehtasters im Bluetooth-Receiver gespeichert werden.

Der Drehtaster ist eingelernt. Der Bluetooth-Receiver kann nun über den neu eingelernten Drehtaster gesteuert werden.

5.2 LIPROTEC-System per Drehtaster bedienen

Mittels Drehtaster können alle LED-Module/-Streifen gemeinsam gesteuert werden, die an den Bluetooth-Receiver angeschlossen sind. Der Bluetooth-Receiver muss dabei auf den Drehtaster eingelernt sein.

Favoriten über Drehtaster anwählen

Durch Drehen des Drehknopfs können die eingestellten Favoriten nacheinander durchgeschaltet werden.

5.3 Batterie wechseln

Bildanleitung » „III“ auf Seite 4

Eine leere Batterie muss wie in Bildanleitung IV gezeigt ersetzt werden.



6. Technische Daten

Technische Daten Drehtaster

Art.-Nr.	LT ERPZ BW
Sendefrequenz [MHz]	433
Sendeleistung [dBm]	< 7
Maße (H x B x T) [mm]	70 x 70 x 20
Maße Glas (H x B x T) [mm]	64 x 64 x 3
Gewicht [g]	66
Reichweite, max. [m]	> 10
Batterie, Typ	CR2032

Technische Daten Batterie

Art.-Nr.	-
Typ	CR2032
Spannung [V]	3
Kapazität [mAh]	210 – 230
Chemisches System	Li-MnO ₂

7. Entsorgung



UMWELTHINWEIS! **Umweltschäden durch falsche Entsorgung!**

Bei falscher Entsorgung können Elektrogeräte und Batterien in die Umwelt gelangen und schwere Umweltschäden verursachen.

- Elektrogeräte und Batterien niemals über den Hausmüll entsorgen.
- Bei der Entsorgung die örtlichen Bestimmungen beachten.



Bluetooth-Receiver und Funk-Fernbedienung

Elektrogeräte den örtlichen Bestimmungen gemäß über Sammelstellen entsorgen.



Batterien

Batterien getrennt von Elektrogeräten den örtlichen Bestimmungen gemäß über Sammelstellen entsorgen.



1. About this quick start guide

This quick start guide applies solely to the **Schlüter® rotary button for LIPROTEC systems with Bluetooth receiver** and is merely an addition to the main manual “Bluetooth Receiver Operating Instructions”, “LIPROTEC-EASY Operating Instructions” and “LED Strips Instruction Manual”. This quick start guide does not contain all of the important instructions and information needed to enable safe operation of the LIPROTEC system. Read the main manuals in full prior to using the rotary button.

Other applicable documents

The quick start guides for other components and the main manuals apply in addition to this quick start guide. It is imperative that you follow the instructions and note the information contained in these documents.

2. For your safety



WARNING! **Risk of injury due to missing information!**

The main manuals contain important safety information that is not contained in this quick start guide. Property damage and personal injury could be a consequence of not knowing such information.

- First read the main manuals, then use the rotary button.
- Only use the rotary button if the qualification requirements described in the main manuals are met.

3. Use

The rotary button is intended solely for use in combination with the system components of the Schlüter®-LIPROTEC system and the Schlüter® Bluetooth receiver.

The rotary button is intended for coupling with the Bluetooth mesh receivers, making it possible to remotely control the connected Bluetooth receivers. In addition to switching LED modules/strips on and off, the lighting properties of the connected LED modules/strips can also be adapted.



4. Installation

4.1 Attaching the adapter plate

Illustrated instructions

» “I” on page 2

The rotary button is attached to the wall by means of the adapter plate. The adapter plate can either be stuck to the wall with adhesive or fastened to the wall using screws. The holes for the screws on the adapter plate also match those for standard switch fittings.

Fastening the adapter plate with adhesive strips

1. Clean the surface to which you wish to attach the adapter plate and clean the back of the plate.
2. Remove the protective film from one side of one of the adhesive pads.
3. Stick adhesive strips to the back of the adapter plate at the top.
4. Repeat steps 2 and 3 on the right, bottom and left (see illustrations).
5. Press the adapter plate against the wall for a few seconds, lined up straight and with the adhesive strips facing the wall.
 - > The adapter plate is now attached to the wall.

Fastening the adapter plate with screws

1. Make sure that the section of the wall you wish to attach the bracket to is flat and suitable for a drilling depth of 40 mm.

2. Mark the locations of the two drilled holes, horizontally next to each other and 60 mm apart.
3. Use a 5-mm drill bit to drill holes at the marked locations (drilling depth: 40 mm).
4. Push the wall plugs provided into the drilled holes.
5. If necessary, align the adapter plate to the thickness of the switch frame (only if you are not using the rotary button frame included in the delivery).
6. Attach the adapter plate to the wall using the screws provided.
7. Tighten the screws hand-tight using a Phillips screwdriver.
 - > The adapter plate is now attached to the wall.

4.2 Attaching the rotary button frame and rotary button plate

Illustrated instructions

» *"II" on page 3*

Instead of the rotary button frame included in the delivery, you can also install the rotary button in a third-party switch frame with an inside diameter of 55 mm.

1. Place the rotary button frame on the adapter plate.
2. Insert the rotary button plate into the rotary button frame and press it.
 - > The rotary button frame and rotary button plate are now attached.



5. Operation

5.1 Teaching the rotary button

To use the rotary button to control the LIPROTEC system, you first need to teach the rotary button. Even if the rotary button loses its connection, it can be taught again as described below.

Illustrated instructions » *“IV” on page 5*

1. Disconnect the mains power supply to the Bluetooth classic receiver that you want to connect to the rotary button. To do this, pull the power supply unit out of the mains socket.
2. Reconnect this Bluetooth receiver to the mains supply (plug it into the socket).
3. Within the first five seconds of establishing the voltage supply, press the knob of the rotary button five times in a row.
 - > The status LED of the Bluetooth receiver flashes while the connection data for the rotary button is being stored in the Bluetooth receiver.

The rotary button is now taught. The Bluetooth receiver can now be controlled using the newly taught rotary button.

5.2 Operating the LIPROTEC system with the rotary button

You can use the rotary button to jointly control all the LED modules/strips that are connected to the Bluetooth receivers. The Bluetooth receiver have to be taught for the rotary button.

Selecting Favourites using the rotary button

You can cycle through the set Favourites by turning the rotary button.

5.3 Changing the battery

Illustrated instructions » “III” on page 4

A flat battery must be replaced as described in illustrated instructions III.



6. Technical data

Technical data for the rotary button

Item no.	LT ERPZ BW
Transmit frequency [MHz]	433
Transmission power [dBm]	< 7
Dimensions (H x W x D) [mm]	70 x 70 x 20
Dimensions of glass (H x W x D) [mm]	64 x 64 x 3
Weight [g]	66
Range, max. [m]	> 10
Battery, type	CR2032

Technical data for the battery

Item no.	-
Type	CR2032
Voltage [V]	3
Capacity [mAh]	210–230
Chemical system	Li-MnO ₂

7. Disposal



ENVIRONMENTAL WARNING! **Environmental damage due to incorrect disposal!**

If disposed of incorrectly, electrical equipment and batteries can be released into the environment and cause severe environmental damage.

- Never dispose of electrical equipment and batteries with the household waste.
- Observe local regulations for disposal.



Bluetooth receiver and radio remote control

Dispose of electrical equipment at collection points in accordance with local regulations.



Batteries

Dispose of batteries separately from electrical equipment at collection points in accordance with local regulations.



1. Concernant les présentes instructions abrégées

Les présentes instructions abrégées s'appliquent exclusivement à l'**interrupteur rotatif Schlüter® pour les systèmes LIPROTEC avec le récepteur Bluetooth** et ne sont qu'un complément des instructions principales « Instructions d'utilisation pour le récepteur Bluetooth », « Instructions d'utilisation LIPROTEC-EASY » et « Mode d'emploi du ruban à LED ». Les présentes instructions abrégées ne contiennent pas toutes les informations et indications importantes permettant un fonctionnement sûr du système LIPROTEC. Avant de manipuler l'interrupteur rotatif, lire les instructions principales.

Documents également applicables

Outre les présentes instructions abrégées, les instructions abrégées d'autres composants et les instructions principales s'appliquent également. Suivre les directives qu'elles contiennent et respecter impérativement les indications.

2. Pour votre sécurité



AVERTISSEMENT ! Risque de blessure en raison d'informations manquantes !

Les instructions principales contiennent des informations importantes, notamment pour la sécurité, qui ne sont pas contenues dans ces instructions abrégées. Si ces informations ne sont pas connues, cela peut entraîner des dommages matériels et corporels.

- Lire d'abord les instructions principales avant d'utiliser l'interrupteur rotatif.
- Utiliser l'interrupteur rotatif uniquement avec la qualification décrite dans les instructions principales.

3. Utilisation prévue

L'interrupteur rotatif est exclusivement destiné à être utilisé en combinaison avec les composants du système LIPROTEC Schlüter® et le récepteur Bluetooth Schlüter®.

L'interrupteur rotatif est ici destiné à l'appairage avec le récepteur Bluetooth et permet de commander à distance les récepteurs Bluetooth connectés. En plus d'allumer et d'éteindre les modules/rubans LED, il est possible de modifier les propriétés d'éclairage des modules/rubans LED connectés.



4. Montage

4.1 Installation de la plaque adaptatrice

Instructions en images

» « 1 » à la page 2

L'interrupteur rotatif est fixé au mur à l'aide de la plaque adaptatrice. La plaque adaptatrice peut être soit collée, soit fixée au mur à l'aide de vis. Les trous pour les vis de la plaque adaptatrice s'adaptent également aux douilles d'interrupteur habituelles.

Fixation de la plaque adaptatrice avec des bandes adhésives

1. Nettoyer la surface à l'endroit de la fixation et l'arrière de la plaque adaptatrice.
2. Retirer le film de protection d'un côté de l'une des pastilles adhésives fournies.
3. Coller la bande adhésive au dos de la plaque adaptatrice, en haut.
4. Répéter les étapes 2 et 3 pour les positions à droite, en bas et à gauche (voir les instructions en images).
5. Placer la plaque adaptatrice à niveau et appuyer pendant quelques secondes avec les bandes adhésives contre le mur.
 - > La plaque adaptatrice est fixée.

Fixation de la plaque adaptatrice avec des vis

1. S'assurer que le mur est plan à l'endroit de la fixation et qu'il permet une profondeur de perçage de 40 mm.
2. Faire deux repères horizontaux sur un même plan avec un espacement de 60 mm.
3. Percer à l'aide d'un foret de 5 mm aux repères (profondeur de perçage : 40 mm).
4. Enfoncer les chevilles fournies dans les trous de perçage.
5. Si nécessaire, ajuster la plaque adaptatrice à l'épaisseur de l'habillage de l'interrupteur (uniquement si un autre boîtier d'interrupteur rotatif est utilisé).
6. Fixer la plaque adaptatrice au mur à l'aide des vis fournies.
7. Serrer les vis à la main avec un tournevis cruciforme.
 - > La plaque adaptatrice est fixée.

4.2 Fixation du boîtier de l'interrupteur rotatif et de la plaque de l'interrupteur rotatif

Instructions en images

» « II » à la page 3

Au lieu d'être monté dans le boîtier de l'interrupteur rotatif fourni, l'interrupteur rotatif peut également être monté dans des habillages d'interrupteur de fabricants tiers d'une dimension intérieure de 55 mm.

1. Placer le boîtier de l'interrupteur rotatif sur la plaque adaptatrice.



2. Placer la plaque de l'interrupteur rotatif dans le boîtier de l'interrupteur rotatif et appuyer.
 - > Le boîtier et la plaque adaptatrice de l'interrupteur rotatif sont installés.

5. Commande

5.1 Programmer l'interrupteur rotatif

Pour que le système LIPROTEC puisse être commandé par l'interrupteur rotatif, il doit d'abord être programmé. Même si l'interrupteur rotatif perd sa connexion, il peut être reprogrammé comme décrit ci-dessous.

Instructions en images » « IV » à la page 5

1. Débrancher l'alimentation du récepteur Bluetooth Classic qui doit être connecté à l'interrupteur rotatif. Pour ce faire, débrancher le bloc d'alimentation de la prise de courant.
2. Rebrancher ce récepteur Bluetooth à l'alimentation électrique (sur la prise de courant).
3. Dans les 5 premières secondes suivant la mise sous tension, appuyer cinq fois de suite sur le bouton rotatif de l'interrupteur rotatif.
 - > La LED d'état du récepteur Bluetooth clignote pendant que les données de connexion de l'interrupteur rotatif sont enregistrées dans le récepteur Bluetooth.

L'interrupteur rotatif est programmé. Le récepteur Bluetooth peut maintenant être commandé avec l'interrupteur rotatif programmé.

5.2 Commander le système LIPROTEC avec l'interrupteur rotatif

Au moyen de l'interrupteur rotatif, tous les modules/rubans LED connectés au récepteur Bluetooth peuvent être commandés ensemble. Le récepteur Bluetooth doit être programmé sur l'interrupteur rotatif.

Sélection des favoris sur l'interrupteur rotatif

En tournant l'interrupteur rotatif, il est possible de faire défiler les favoris les uns après les autres.

5.3 Changement de la pile

Instructions en images » « III » à la page 4

Lorsque la pile est vide, elle doit être remplacée comme indiqué dans l'instruction en image IV.



6. Caractéristiques techniques

Caractéristiques techniques de l'interrupteur rotatif

N° d'article	LT ERPZ BW
Fréquence d'émission [MHz]	433
Puissance d'émission [dBm]	< 7
Dimensions (H x L x P) [mm]	70 x 70 x 20
Dimensions du verre (H x L x P) [mm]	64 x 64 x 3
Poids [g]	66
Portée, max. [m]	> 10
Pile, type	CR2032

Caractéristiques techniques de la pile

N° d'article	-
Type	CR2032
Tension [V]	3
Capacité [mAh]	210 – 230
Système chimique	Li-MnO ₂

7. Élimination



INFORMATIONS SUR L'ENVIRONNEMENT !

Domages environnementaux dus à une mauvaise élimination !

En cas d'élimination incorrecte, les appareils électriques et les piles peuvent se retrouver dans l'environnement et causer de graves dommages environnementaux.

- Ne jamais jeter les appareils électriques et les piles avec les ordures ménagères.
- Respecter la réglementation locale lors de l'élimination.



Récepteur Bluetooth et commande sans fil

Éliminer les appareils électriques dans des points de collecte conformément aux dispositions locales.



Piles

Éliminer les piles séparément des appareils électriques dans des points de collecte, conformément aux dispositions locales.



1. Over deze beknopte handleiding

Deze beknopte handleiding geldt uitsluitend voor de **Schlüter®-draaiknop voor LIPROTEC-systemen met Bluetooth-receiver** en is slechts een aanvulling op de hoofdhandleidingen "Handleiding Bluetooth-receiver", "Handleiding LIPROTEC-EASY" en "Gebruikshandleiding LED-strips". Deze beknopte handleiding bevat niet alle belangrijke informatie en aanwijzingen die een veilig gebruik van het LIPROTEC-systeem mogelijk maken. Lees vóór het gebruik van de draaiknop de hoofdhandleidingen volledig door.

Andere relevante documentatie

Naast deze beknopte handleiding gelden de beknopte handleidingen van andere componenten en de hoofdhandleidingen. Volg de daarin beschreven instructies op en neem de aanwijzingen erin steeds in acht.

2. Voor uw veiligheid



WAARSCHUWING! **Gevaar voor letsel door ontbrekende informatie!**

De hoofdhandleidingen bevatten belangrijke en voor de veiligheid relevante informatie, die niet in deze beknopte handleiding staat. Als deze informatie niet bekend is, kunnen lichamelijk letsel en materiële schade het gevolg zijn.

- Lees eerst de hoofdhandleidingen door, en gebruik dan pas de draaiknop.
- Gebruik de draaiknop uitsluitend met de in de hoofdhandleidingen beschreven kwalificatie.

3. Gebruiksdoel

De draaiknop is uitsluitend bestemd voor gebruik in combinatie met de systeemcomponenten van het Schlüter®-LIPROTEC-systeem en de Schlüter®-Bluetooth-receiver.

De draaiknop is daarbij bedoeld voor koppeling met de Bluetooth-receiver en maakt bediening op afstand van de verbonden Bluetooth-receivers mogelijk. Behalve het in- en uitschakelen van LED-modules/-strips kunnen zo de lichteigenschappen van de aangesloten LED-modules/-strips worden aangepast.



4. Monteren

4.1 Adapterplaat aanbrengen

Handleiding met afbeeldingen » "1" op pagina 2

De draaiknop wordt met de adapterplaat aan de wand bevestigd. De adapterplaat kan aan de wand worden vastgekleefd of met schroeven aan de wand worden bevestigd. De gaten voor de schroeven op de adapterplaat passen ook op gangbare schakelaarfittingen.

Adapterplaat met kleefstrips bevestigen

1. Het oppervlak op de plaats van bevestiging en de achterzijde van de adapterplaat reinigen.
2. De beschermfolie aan een zijde van een van de meegeleverde kleefpads verwijderen.
3. De kleefstrip bovenaan op de achterzijde van de adapterplaat kleven.
4. Stappen 2 en 3 voor de posities rechts, onderaan en links herhalen (zie handleiding met afbeeldingen).
5. De adapterplaat recht en met de kleefstrips naar de wand gericht enkele seconden lang aandrukken.
 - > De adapterplaat is aangebracht.

Adapterplaat met schroeven bevestigen

1. Controleren of de wand op de plaats van bevestiging effen is en geschikt is voor een boordiepte van 40 mm.
2. Twee markeringen horizontaal in een vlak voor boringen met een onderlinge afstand van 60 mm aanbrengen.

3. Op de gemarkeerde punten met een boor van 5 mm boorgaten aanbrengen (boordiepte: 40 mm).
4. De meegeleverde pluggen in de boorgaten duwen.
5. Indien nodig, de adapterplaat passend bij de dikte van het schakelaarframe uitlijnen (alleen als de meegeleverde draaiknopbehuizing wordt gebruikt).
6. De adapterplaat met de meegeleverde schroeven aan de wand bevestigen.
7. De schroeven met een kruiskopschroevendraaier stevig vastdraaien.
 - > De adapterplaat is aangebracht.

4.2 Draaiknopbehuizing en draaiknopplaat aanbrengen

Handleiding met afbeeldingen » "II" op pagina 3

In plaats van in de meegeleverde draaiknopbehuizing kan de draaiknop ook in schakelaarframes van andere fabrikanten met een binnenmaat van 55 mm worden gemonteerd.

1. De draaiknopbehuizing op de adapterplaat plaatsen.
2. De draaiknopplaat in de draaiknopbehuizing plaatsen en aandrukken.
 - > De draaiknopbehuizing en de draaiknopplaat zijn aangebracht.



5. Bedienen

5.1 Draaiknop koppelen

Om het LIPROTEC-systeem met de draaiknop te kunnen besturen, moet deze eerst worden gekoppeld. Ook als de draaiknop de verbinding verliest, kan deze zoals hierna beschreven opnieuw worden gekoppeld.

Handleiding met afbeeldingen » *“IV” op pagina 5*

1. De netvoeding van de Bluetooth-Classic-receiver die met de draaiknop moet worden verbonden van de voedingsspanning loskoppelen. Hiervoor de stekker uit het stopcontact trekken.
2. Deze Bluetooth-receiver weer met de voedingsspanning verbinden (in het stopcontact steken).
3. Binnen de eerste 5 s na het tot stand brengen van de voedingsspanning de draaiknop vijf keer na elkaar indrukken.
 - > De status-LED van de Bluetooth-receiver knippert terwijl de verbindingsgegevens van de draaiknop in de Bluetooth-receiver worden opgeslagen.

De draaiknop is gekoppeld. De Bluetooth-receiver kan nu via de pas gekoppelde draaiknop worden bestuurd.

5.2 LIPROTEC-systeem met de draaiknop bedienen

Met de draaiknop kunnen alle LED-modules/-strips die op de Bluetooth-receiver zijn aangesloten tegelijkertijd worden bestuurd. De Bluetooth-receiver moet daarbij aan de draaiknop gekoppeld zijn.

Favorieten selecteren met de draaiknop

Door draaien aan de draaiknop kunnen de ingestelde favorieten achtereenvolgens worden doorlopen.

5.3 Batterij vervangen

Handleiding met afbeeldingen » *“III” op pagina 4*

Een lege batterij moet worden vervangen zoals weergegeven in de handleiding met afbeeldingen IV.



6. Technische gegevens

Technische gegevens draaiknop

Art.-nr.	LT ERPZ BW
Zendfrequentie [MHz]	433
Zendvermogen [dBm]	< 7
Afmetingen (H x B x D) [mm]	70 x 70 x 20
Afmetingen glas (H x B x D) [mm]	64 x 64 x 3
Gewicht [g]	66
Reikwijdte, max. [m]	> 10
Accu, type	CR2032

Technische gegevens batterij

Art.-nr.	-
Type	CR2032
Spanning [V]	3
Capaciteit [mAh]	210 – 230
Chemisch systeem	Li-MnO ₂

7. Afvoer



MILIEUWAARSCHUWING! **Schade aan het milieu door onjuiste afvoer!**

Bij onjuiste afvoer kunnen elektronische apparaten en batterijen in het milieu terecht komen en aanzienlijke schade aan het milieu veroorzaken.

- Elektronische apparaten en batterijen nooit met het huisvuil weggooien.
- Bij de afvoer de lokale voorschriften in acht nemen.



Bluetooth-receiver en draadloze afstandsbediening

Elektronische apparaten conform de lokale voorschriften via inzamelpunten afvoeren.



Batterijen

Batterijen gescheiden van elektronische apparaten conform de lokale voorschriften via inzamelpunten afvoeren.



1. Informacje o tej skróconej instrukcji

Niniejsza skrócona instrukcja dotyczy wyłącznie **przełącznika obrotowego Schlüter® dla systemów LIPROTEC z odbiornikami Bluetooth** i stanowi jedynie uzupełnienie głównych instrukcji: „Instrukcja obsługi odbiornika Bluetooth”, „Instrukcja obsługi LIPROTEC-EASY” i „Instrukcja użytkowania taśm LED”. Niniejsza skrócona instrukcja nie zawiera wszystkich istotnych informacji i wskazówek, umożliwiających bezpieczną eksploatację systemu LIPROTEC. Przed przystąpieniem do obsługi przełącznika obrotowego należy w całości przeczytać główne instrukcje.

Powiązana dokumentacja

Oprócz niniejszej skróconej instrukcji obowiązują również skrócone instrukcje dalszych elementów oraz główne instrukcje systemu. Należy bezwzględnie przestrzegać zawartych w tych dokumentach instrukcji postępowania i wskazówek.

2. Bezpieczeństwo użytkownika



OSTRZEŻENIE!

Ryzyko obrażeń w wyniku braku informacji!

Główne instrukcje zawierają istotne informacje związane z bezpieczeństwem, które nie są zawarte w niniejszej skróconej instrukcji. Niezaznajomienie się z tymi informacjami może prowadzić do powstania szkód materialnych i obrażeń.

- Przed zastosowaniem przełącznika obrotowego należy przeczytać główne instrukcje.
- Przełącznik obrotowy użytkować mogą jedynie osoby posiadające kwalifikacje opisane w głównych instrukcjach.



3. Cel zastosowania

Przełącznik obrotowy przeznaczony jest wyłącznie do zastosowania w połączeniu z elementami systemu Schlüter®-LIPROTEC i odbiornikiem Bluetooth Schlüter®.

Przełącznik obrotowy jest przy tym przeznaczony do sparowania z odbiornikiem Bluetooth i umożliwia zdalne sterowanie połączonymi odbiornikami Bluetooth. Oprócz włączania i wyłączenia przyłączonych modułów/taśm LED można w ten sposób również zmieniać właściwości oświetlenia.

4. Montaż

4.1 Mocowanie płytki adaptera

Instrukcja obrazkowa » „I” na stronie 2

Przełącznik obrotowy mocuje się na ścianie za pośrednictwem płytki adaptera. Płytkę adaptera można przykleić do ściany lub przymocować ją do niej za pomocą śrub. Otwory na śruby w płytce adaptera pasują również do standardowych puszek podtynkowych.

Mocowanie płytki adaptera za pomocą samoprzylepnych pasków

1. Oczyszczyć powierzchnię w miejscu montażu oraz po spodniej stronie płytki adaptera.
2. Ściągnąć folię ochronną po jednej stronie jednego z dostarczonych w zestawie samoprzylepnych pasków.
3. Nakleić samoprzylepny pasek na górze spodniej strony płytki adaptera.
4. Powtórzyć kroki 2 i 3 dla pasków po prawej i lewej stronie oraz na dole (patrz instrukcja obrazkowa).
5. Równo przyłożyć płytkę adaptera paskami samoprzylepnymi skierowanymi ku ścianie i dociskać ją przez kilka sekund.
> Płytkę adaptera została zamocowana.

Mocowanie płytki adaptera za pomocą śrub

1. Upewnić się, że ściana w miejscu montażu jest równa i przystosowana do wiercenia otworów o głębokości 40 mm.
2. Zaznaczyć miejsca wiercenia otworów, Muszą być one położone w poziomie w jednej linii i oddalone od siebie o 60 mm.
3. Wywiercić otwory w zaznaczonych miejscach za pomocą wiertła 5 mm (głębokość otworu: 40 mm).
4. Wcisnąć dostarczone w zestawie kołki w wywiercone otwory.
5. W razie potrzeby wyrównać płytkę adaptera odpowiednio do grubości ramki przełącznika (tylko wtedy, gdy nie będzie wykorzystywana dołączona w zestawie obudowa przełącznika obrotowego).



6. Przymocować płytkę adaptera do ściany za pomocą dołączonych w zestawie śrub.
7. Ręcznie dokręcić śruby za pomocą wkrętaka krzyżakowego.
 - > Płytkę adaptera została zamocowana.

4.2 Mocowanie obudowy przełącznika obrotowego i płytki przełącznika obrotowego

Instrukcja obrazkowa » „II” na stronie 3

Zamiast w dołączonej obudowie przełącznik obrotowy zamontować można również w ramce przełącznika innego producenta. Ramka taka musi mieć średnicę wewnętrzną 55 mm.

1. Nałożyć obudowę przełącznika obrotowego na płytkę adaptera.
2. Włożyć płytkę przełącznika obrotowego w obudowę przełącznika obrotowego i docisnąć ją.
 - > Obudowa przełącznika obrotowego i płytkę przełącznika obrotowego zostały zamocowane.

5. Obsługa

5.1 Przypisywanie przełącznika obrotowego

Aby przełącznik obrotowy umożliwiał sterowanie systemem LIPROTEC, należy go najpierw do niego przypisać. W opisanym tutaj sposób można również na nowo przypisać przełącznik obrotowy, który utracił swoje połączenie.

Instrukcja obrazkowa » „IV” na stronie 5

1. Odłączyć od zasilania zasilacz odbiornika Bluetooth Classic, który ma zostać połączony z przełącznikiem obrotowym. W tym celu należy odłączyć zasilacz od gniazdka.
2. Z powrotem podłączyć ten odbiornik Bluetooth do zasilania (podłączyć do gniazdka).
3. W ciągu 5 sekund od włączenia zasilania pięć razy z rzędu nacisnąć pokrętko przełącznika obrotowego.
 - > Kontrolka LED stanu odbiornika Bluetooth będzie migać podczas zapisywania danych połączenia przełącznika obrotowego z odbiornikiem Bluetooth.

Przełącznik obrotowy został przypisany. Odbiornikiem Bluetooth można teraz sterować za pomocą przypisanego do niego nowego przełącznika obrotowego.



5.2 Obsługa systemu LIPROTEC za pomocą przełącznika obrotowego

Przełącznik obrotowe umożliwia jednocześnie sterowanie wszystkimi modułami/taśmami LED przyłączonymi do odbiornika Bluetooth. W tym celu odbiornik Bluetooth należy przypisać do przełącznika obrotowego.

Wybór ustawień ulubionych za pomocą przełącznika obrotowego

Obracanie przełącznika obrotowego umożliwia przełączanie pomiędzy kolejnymi ustawieniami ulubionymi.

5.3 Wymiana baterii

Instrukcja obrazkowa » „III” na stronie 4

Rozładowaną baterię należy wymienić w sposób ukazany na instrukcji obrazkowej IV.

6. Dane techniczne

Dane techniczne przełącznika obrotowego

Nr art.	LT ERPZ BW
Częstotliwość nadawcza [MHz]	433
Moc nadawcza [dBm]	< 7
Wymiary (wys. x szer. x gł.) [mm]	70 x 70 x 20
Wymiary szkła (wys. x szer. x gł.) [mm]	64 x 64 x 3
Masa [g]	66
Zasięg, maks. [m]	> 10
Bateria, typ	CR2032

Dane techniczne baterii

Nr art.	-
Typ	CR2032
Napięcie [V]	3
Pojemność [mAh]	210 – 230
System chemiczny	Li-MnO ₂

7. Utylizacja



CHROŃ ŚRODOWISKO! Nieprawidłowa utylizacja powoduje szkody w środowisku!

W przypadku nieprawidłowej utylizacji urządzenia elektryczne i baterie mogą dostać się do środowiska i wyrządzić w nim znaczne szkody.

- Nigdy nie wrzucać urządzeń elektrycznych ani baterii do odpadów komunalnych.
- Podczas utylizacji przestrzegać lokalnych przepisów.



Odbiornik Bluetooth i pilot radiowy

Urządzenia elektryczne utylizować zgodnie z lokalnymi przepisami poprzez oddawanie ich do odpowiednich punktów zbiórki.



Baterie

Baterie utylizować oddzielnie od urządzeń elektrycznych i zgodnie z lokalnymi przepisami poprzez oddawanie ich do odpowiednich punktów zbiórki.



1. Hızlı başvuru kılavuzu hakkında

Bu hızlı başvuru kılavuzu, sadece **Bluetooth Alıcı bulunan LIPROTEC Sistemine yönelik Schlüter® Döner Anahtar** için hazırlanmıştır ve "Bluetooth Alıcı kullanım kılavuzu", "LIPROTEC-EASY kullanım kılavuzu" ve "LED Şeritleri kullanım kılavuzu" için bir tamamlayıcı niteliğindedir. Hızlı başvuru kılavuzu, LIPROTEC sisteminin güvenli bir şekilde işletimine yönelik önemli tüm bilgileri ve uyarıları içermemektedir. Döner anahtarı kullanmadan önce ana kullanım kılavuzunu eksiksiz bir şekilde okuyun.

Geçerli diğer dokümanlar

Bu hızlı başvuru kılavuzu ile birlikte diğer bileşenlerin hızlı başvuru kılavuzları ve ana kullanım kılavuzları geçerlidir. Diğer kılavuzlarda sunulan talimatlara uyun ve uyarıları mutlak şekilde dikkate alın.

2. Güvenliđiniz için



İKAZ!

Bilgi eksikliđi nedeniyle yaralanma tehlikesi!

Ana kılavuzlar, bu hızlı başvuru kılavuzunda yer almayan güvenlik ađısından önemli bilgiler içermektedir. Bu bilgilerin bilinmemesi durumunda, maddi hasarlar ve kişisel yaralanmalar meydana gelebilir.

- Döner anahtarı kullanmadan önce ana kılavuzu okuyun.
- Döner anahtar, yalnızca ana kılavuzlarda belirtilen niteliklere sahip kişiler tarafından kullanılabilir.

3. Kullanım amacı

Döner anahtar, yalnızca Schlüter®-LIPROTEC sisteminin ve Schlüter® Bluetooth Alıcı sisteminin sistem bileşenleri ile birlikte kullanım için öngörölmüştür.

Döner anahtar, Bluetooth alıcılarla bağlanmak üzere tasarlanmış olup bađlı Bluetooth alıcılarının uzaktan kumandasını sağlar. Bu sayede, LED modöllerinin/şeritlerinin açılıp kapatılmasının yanı sıra, bađlı LED modöllerinin/şeritlerinin ışık özellikleri de ayarlanabilir.



4. Montaj

4.1 Adaptör plakasının takılması

Resimli talimat » "I", Sayfa 2

Döner anahtar, adaptör plakası aracılığıyla duvara sabitlenir. Adaptör plakası, duvara yapıştırılabilir veya vidalar yardımıyla duvara sabitlenebilir. Adaptör plakası üzerinde bulunan vida delikleri, yaygın anahtar soketlerine uyar.

Adaptör plakasının yapışkan bant ile sabitlenmesi

1. Sabitleneceği yerdeki yüzeyi ve adaptör plakasının arkasını temizleyin.
2. Birlikte sağlanan yapışkan pedlerden birinin bir tarafındaki koruyucu filmi çıkarın.
3. Yapışkan şeridi, adaptör plakası arka tarafının üst kısmına yapıştırın.
4. 2. ve 3. adımları sağ, alt ve sol kısımlar için tekrarlayın (resim talimatlarına bakın).
5. Adaptör plakasını yapışkan şeritler duvara doğru bakacak şekilde birkaç saniye boyunca yüzeye doğru bastırın.
> Adaptör plakası takılmış durumdadır.

Adaptör plakasının vidalar ile sabitlenmesi

1. Montaj yerindeki duvarın düz yapıda ve 40 mm'lik bir delme derinliğine uygun olduğundan emin olun.
2. Delikler için yatay olarak arada 60 mm mesafe bırakarak iki işaret koyun.

3. İşaretili noktaları 5 mm'lik bir matkap ucu kullanarak delin (delme derinliği: 40 mm).
4. Birlikte sağlanan dübelleri matkap deliklerinin içine bastırın.
5. Gerekiyorsa, adaptör plakasını anahtar çerçevesinin kalınlığına uygun şekilde hizalayın (yalnızca birlikte sağlanan döner anahtar muhafazasının kullanılmadığı durumlarda).
6. Adaptör plakasını birlikte sağlanan vidalar yardımıyla duvara sabitleyin.
7. Vidaları yıldız tornavida kullanarak el sıkılığında sıkın.
 - > Adaptör plakası takılmış durumdadır.

4.2 Döner anahtar muhafazasının ve döner anahtar plakasının takılması

Resimli talimat

» "II", Sayfa 3

Döner anahtar, birlikte sağlanan döner anahtar muhafazası yerine, 55 mm iç çapa sahip üçüncü taraf üretici anahtar çerçevelerine de takılabilir.

1. Döner anahtar adaptör plakasına yerleştirin.
2. Döner anahtar plakasını döner anahtar muhafazasına yerleştirip bastırın.
 - > Döner anahtar muhafazası ve döner anahtar plakası takılmış durumdadır.



5. Kullanım

5.1 Döner anahtarın tanıtılması

LIPROTEC sisteminin döner anahtar ile kumanda edilebilmesi için, öncelikle tanıtılması gereklidir. Aynı şekilde, döner anahtarın bağlantısı kaybolduğunda da, anahtar aşağıda belirtildiği gibi yeniden tanıtılabilir.

Resimli talimat » "IV", Sayfa 5

1. Döner anahtara bağlanması istenen Bluetooth Classic alıcısının güç beslemesini kesin. Bunun için, güç adaptörü fişini prizden çekin.
2. Bu Bluetooth alıcısını tekrar güç beslemesine bağlayın (prize takın).
3. Gerilim beslemesi oluşturulduktan sonraki ilk 5 saniye içerisinde, döner anahtarın döner başlığına art arda beş defa basın.
 - > Döner anahtara ait bağlantı verilerinin Bluetooth alıcısına kaydedilmesi sırasında Bluetooth alıcısının durum LED'i yanıp söner.

Döner anahtar tanıtılmış durumdadır. Bluetooth alıcısı, artık yeni tanıtılan döner anahtar aracılığıyla kumanda edilebilir.

5.2 LIPROTEC sisteminin döner anahtar üzerinden kullanılması

Bluetooth alıcılarına bağlı durumdaki tüm LED modülleri/şeritleri, döner anahtar aracılığıyla toplu olarak kumanda edilebilir. Bunun için, Bluetooth alıcının döner anahtara tanıtılması gereklidir.

Döner anahtar üzerinden sık kullanılanların seçilmesi

Döner başlık döndürülerek sık kullanılanlar arasında art arda geçiş yapılabilir.

5.3 Pilin değiştirilmesi

Resimli talimat » "III", Sayfa 4

Boş durumdaki pil, IV numaralı resimli talimatta gösterildiği gibi değiştirilmelidir.



6. Teknik veriler

Teknik veriler - Döner anahtar

Ürün No.	LT ERPZ BW
İletim frekansı [MHz]	433
İletim gücü [dBm]	< 7
Ölçüler (Y x G x D) [mm]	70 x 70 x 20
Ölçüler, cam (Y x G x D) [mm]	64 x 64 x 3
Ağırlık [g]	66
Menzil, maks. [m]	> 10
Pil, tip	CR2032

Teknik veriler - Pil

Ürün No.	-
Tip	CR2032
Gerilim [V]	3
Kapasite [mAh]	210 – 230
Kimyasal sistem	Li-MnO ₂

7. Bertaraf



ÇEVRE UYARISI!

Yanlış bertaraf nedeniyle çevreye zarar!

Elektrikli aletler ve piller yanlış şekilde bertaraf edilirse, çevreye karışabilir ve ciddi çevresel zarara yol açabilir.

- Elektrikli aletleri ve pilleri kesinlikle evsel atıklarla birlikte bertaraf etmeyin.
- Bertaraf için yürürlükteki yerel yönetmeliklere uyun.



Bluetooth alıcısı ve kablosuz uzaktan kumanda

Elektrikli aletleri yürürlükteki yerel yönetmeliklere uygun olarak, toplama noktalarında bertaraf edin.



Piller

Pilleri elektrikli aletlerden ayrı ve yürürlükteki yerel yönetmeliklere uygun olarak, toplama noktalarında bertaraf edin.



1. Sobre este guia rápido

Este guia rápido aplica-se exclusivamente ao **botão rotativo para sistemas LIPROTEC com recetor Bluetooth** da **Schlüter®** e é apenas um complemento dos manuais principais “Manual de instruções do recetor Bluetooth”, “Manual de instruções do LIPROTEC-EASY” e “Instruções de utilização das fitas LED”. Este guia rápido não contém todas as informações e indicações importantes que permitem um funcionamento seguro do sistema LIPROTEC. Antes do manuseamento do botão rotativo, leia atentamente os manuais principais.

Outros documentos aplicáveis

Para além deste guia rápido, aplicam-se os guias rápidos de outros componentes e os manuais principais. Siga as instruções aí contidas e respeite sempre as indicações.

2. Para a sua segurança



AVISO!

Risco de lesões devido a informações em falta!

Os manuais principais contêm informações importantes e relevantes para a segurança que não estão incluídas neste guia rápido. O desconhecimento destas informações pode resultar em danos materiais e pessoais.

- Leia os manuais principais antes de utilizar o botão rotativo.
- Utilize o botão rotativo apenas com a qualificação descrita nos manuais principais.

3. Finalidade

O botão rotativo destina-se exclusivamente à utilização em combinação com os componentes do sistema LIPROTEC da Schlüter® e o recetor Bluetooth da Schlüter®.

O botão rotativo destina-se ao acoplamento com o recetor Bluetooth e permite o controlo remoto do recetor Bluetooth ligado. Para além de ligar e desligar os módulos/fitas LED, é possível adaptar as características de iluminação dos módulos/fitas LED conectados.



4. Instalar

4.1 Instalar a placa adaptadora

Instruções ilustradas » “I” na página 2

O botão rotativo é fixado à parede através da placa adaptadora. A placa adaptadora pode ser colada à parede ou fixada à mesma com parafusos. Os orifícios para os parafusos na placa adaptadora também encaixam nas tomadas com interruptor convencionais.

Fixar a placa adaptadora com fita adesiva

1. Limpe a superfície no local de fixação e a parte de trás da placa adaptadora.
2. Remova a película protetora de um lado de umas das pastilhas adesivas fornecidas.
3. Cole a fita adesiva na parte superior da traseira da placa adaptadora.
4. Repita os passos 2 e 3 para as posições direita, inferior e esquerda (consulte as instruções ilustradas).
5. Pressione a placa adaptadora direita e com a fita adesiva virada para a parede durante alguns segundos.
 - > A placa adaptadora está fixada.

Fixar a placa adaptadora com parafusos

1. Certifique-se de que a parede do local de fixação é plana e adequada para uma profundidade de perfuração de 40 mm.

2. Coloque duas marcas horizontalmente num plano para perfurações com 60 mm de distância entre si.
3. Faça furos nas posições marcadas com uma broca de 5 mm (profundidade de perfuração: 40 mm).
4. Pressione as buchas fornecidas nos furos.
5. Se necessário, alinhe a placa adaptadora de acordo com a espessura do espelho para interruptores (apenas se a caixa do botão rotativo fornecida não for utilizada).
6. Fixe a placa adaptadora à parede utilizando os parafusos fornecidos.
7. Aperte manualmente os parafusos com uma chave de fendas em cruz.
 - > A placa adaptadora está fixada.

4.2 Instalar a caixa e a placa do botão rotativo

Instruções ilustradas » *"II" na página 3*

Em vez da caixa do botão rotativo fornecida, o botão rotativo também pode ser instalado em espelhos para interruptores de terceiros com um diâmetro interno de 55 mm.

1. Coloque a caixa do botão rotativo sobre a placa adaptadora.
2. Insira a placa do botão rotativo na caixa do botão rotativo e pressione.
 - > A caixa e a placa do botão rotativo estão instaladas.



5. Operar

5.1 Programar o botão rotativo

Para que o sistema LIPROTEC possa ser controlado através do botão rotativo, deve primeiro ser programado. Mesmo que o botão rotativo perca a sua ligação, ele pode ser novamente programado conforme descrito a seguir.

Instruções ilustradas » “IV” na página 5

1. Desligue a fonte de alimentação do recetor Bluetooth clássico a ser ligado ao botão rotativo da alimentação de tensão. Para isso, desligue a fonte de alimentação da tomada.
2. Volte a ligar o mesmo recetor Bluetooth à alimentação de tensão (ligue-o à tomada).
3. Nos primeiros 5 s após ligar a alimentação de tensão, prima o botão do botão rotativo cinco vezes consecutivas.
 - > O LED de estado do recetor Bluetooth pisca enquanto os dados de ligação do botão rotativo estão a ser guardados no recetor Bluetooth.

O botão rotativo está programado. O recetor Bluetooth pode agora ser controlado através do recém-programado botão rotativo.

5.2 Operar o sistema LIPROTEC com o botão rotativo

Todos os módulos/fitas LED ligados ao recetor Bluetooth podem ser controlados em conjunto através do botão rotativo. O recetor Bluetooth deve ser programado no botão rotativo.

Selecionar os Favoritos através do botão rotativo

Os Favoritos podem ser comutados, um após o outro, girando o botão rotativo.

5.3 Substituir a pilha

Instruções ilustradas » “III” na página 4

Uma bateria gasta tem de ser substituída conforme as instruções ilustradas IV.



6. Dados técnicos

Dados técnicos do botão rotativo

N.º do art.	LT ERPZ BW
Frequência de transmissão [MHz]	433
Potência de transmissão [dBm]	< 7
Dimensões (A x L x P) [mm]	70 x 70 x 20
Dimensões do vidro (A x L x P) [mm]	64 x 64 x 3
Peso [g]	66
Alcance, máx. [m]	> 10
Pilha, tipo	CR2032

Dados técnicos da pilha

N.º do art.	-
Tipo	CR2032
Tensão [V]	3
Capacidade [mAh]	210–230
Sistema químico	Li-MnO ₂

7. Eliminação



NOTA AMBIENTAL! **Danos ambientais devido a eliminação incorreta!**

Se eliminados incorretamente, os equipamentos elétricos e pilhas podem ser libertados no meio-ambiente e causar graves danos ambientais.

- Nunca elimine equipamentos elétricos e pilhas no lixo doméstico.
- Tenha em atenção os regulamentos locais para a eliminação.



Recetor Bluetooth e comando à distância sem fios

Elimine os equipamentos elétricos nos pontos de recolha, de acordo com os regulamentos locais.



Pilhas

Elimine as baterias separadamente dos equipamentos elétricos nos pontos de recolha, de acordo com os regulamentos locais.



1. Informazioni sulle presenti istruzioni brevi

Le presenti istruzioni brevi si riferiscono esclusivamente all'**pulsante rotante Schlüter® per sistemi LIPROTEC con ricevitore Bluetooth** e sono unicamente un'integrazione dei manuali principali "Manuale d'istruzioni ricevitore Bluetooth", "Manuale d'istruzioni LIPROTEC-EASY" e "Manuale d'istruzioni Strisce a LED". Le presenti istruzioni brevi non contengono tutte le informazioni e gli avvertimenti importanti che consentono un utilizzo sicuro del sistema LIPROTEC. Prima di utilizzare il pulsante rotante, leggere integralmente i manuali principali.

Documenti correlati

Oltre alle presenti istruzioni brevi, valgono le istruzioni brevi degli altri componenti e i manuali principali. Rispettare assolutamente le istruzioni e gli avvertimenti che vi sono contenuti.

2. Sicurezza



AVVERTIMENTO! **Pericolo di lesioni a causa di informazioni insufficienti!**

I manuali principali contengono informazioni importanti e rilevanti per la sicurezza non contenute nelle presenti istruzioni brevi. Se queste informazioni non sono conosciute, possono verificarsi danni a persone e cose.

- Prima di utilizzare il pulsante rotante, leggere i manuali principali.
- Il pulsante rotante può essere utilizzato solo se si è in possesso delle qualifiche descritte nei manuali principali.

3. Uso previsto

Il pulsante rotante è destinato esclusivamente all'utilizzo in combinazione con i componenti del sistema Schlüter®-LIPROTEC e con il ricevitore Bluetooth Schlüter®.

Il pulsante rotante è progettato per essere accoppiato al ricevitore Bluetooth e consente il comando remoto dei ricevitori Bluetooth collegati. Oltre ad accendere e spegnere i moduli/le strisce a LED, è possibile modificare le caratteristiche di illuminazione dei moduli/strisce a LED collegati.



4. Installazione

4.1 Fissaggio della piastra adattatrice

Immagine correlata » *"1" a pagina 2*

Il pulsante rotante viene fissato alla parete tramite la piastra adattatrice. La piastra adattatrice può essere incollata alla parete oppure fissata alla parete tramite viti. I fori per le viti sulla piastra adattatrice sono adatti anche per normali interruttori.

Fissaggio della piastra adattatrice con strisce adesive

1. Pulire la superficie dove si intende effettuare il fissaggio e il retro della piastra adattatrice.
2. Rimuovere la pellicola di protezione da un lato di uno dei pad adesivi in dotazione.
3. Incollare le strisce adesive sul retro della piastra adattatrice in alto.
4. Ripetere i passi 2 e 3 per le posizioni a destra, in basso e a sinistra (vedere l'immagine correlata).
5. Posizionare sulla parete la piastra adattatrice dritta con le strisce adesive rivolte verso la parete e premere per qualche secondo.
> La piastra adattatrice è fissata.

Fissaggio della piastra adattatrice con viti

1. Assicurarsi che la parete dove si intende effettuare il fissaggio sia liscia e adatta a un foro profondo 40 mm.

2. Fare due segni per i fori in orizzontale a una distanza di 60 mm.
3. Forare i punti segnati con una punta da 5 mm (profondità di foratura: 40 mm).
4. Inserire nei fori i tasselli forniti in dotazione.
5. Se necessario, allineare la piastra adattatrice in base allo spessore della placca (solo se non si utilizza l'alloggiamento del pulsante rotante in dotazione).
6. Fissare la piastra adattatrice alla parete con le viti in dotazione.
7. Stringere le viti a mano usando un cacciavite a croce.
 - > La piastra adattatrice è fissata.

4.2 Fissaggio dell'alloggiamento e della piastra del pulsante rotante

Immagine correlata » *"II" a pagina 3*

È possibile installare il pulsante rotante anche in placche di terzi con diametro interno di 55 mm, anziché nell'alloggiamento del pulsante rotante in dotazione.

1. Appoggiare l'alloggiamento del pulsante rotante sulla piastra adattatrice.
2. Inserire la piastra del pulsante rotante nell'alloggiamento e premere.
 - > L'alloggiamento e la piastra del pulsante rotante sono fissati.



5. Utilizzo

5.1 Programmazione del pulsante rotante

Per poter comandare il sistema LIPROTEC tramite il pulsante rotante, occorre prima programmarlo. Se il pulsante rotante perde il collegamento, può essere riprogrammato come descritto di seguito.

Immagine correlata » *“IV” a pagina 5*

1. Scollegare dalla corrente l'alimentatore del ricevitore Classic Bluetooth da collegare al pulsante rotante. A tale scopo staccare l'alimentatore dalla presa.
2. Collegare di nuovo questo ricevitore Bluetooth all'alimentazione di corrente (inserirlo nella presa).
3. Entro 5 secondi dall'attivazione dell'alimentazione, premere di seguito per cinque volte la manopola del pulsante rotante.
 - > Durante la memorizzazione dei dati di collegamento del pulsante rotante nel ricevitore Bluetooth, il LED di stato del ricevitore Bluetooth lampeggia.

Il pulsante rotante è programmato. Adesso è possibile comandare il ricevitore Bluetooth tramite il pulsante rotante appena programmato.

5.2 Utilizzo del sistema LIPROTEC tramite pulsante rotante

Il pulsante rotante permette di controllare tutti i moduli/strisce a LED collegati al ricevitore Bluetooth. A tale scopo il ricevitore Bluetooth deve essere programmato sul pulsante rotante.

Selezione dei preferiti tramite pulsante rotante

Ruotando la manopola è possibile scorrere tra i preferiti impostati.

5.3 Sostituzione della batteria

Immagine correlata » *“III” a pagina 4*

Una batteria scarica deve essere sostituita come indicato nell'immagine correlata IV.



6. Dati tecnici

Dati tecnici del pulsante rotante

N. art.	LT ERPZ BW
Frequenza di trasmissione [MHz]	433
Potenza di trasmissione [dBm]	< 7
Dimensioni (alt. x largh. x prof.) [mm]	70 x 70 x 20
Dimensioni vetro (alt. x largh. x prof.) [mm]	64 x 64 x 3
Peso [g]	66
Portata, max [m]	> 10
Batteria, tipo	CR2032

Dati tecnici della batteria

N. art.	-
Tipo	CR2032
Tensione [V]	3
Capacità [mAh]	210 – 230
Sistema chimico	Li-MnO ₂

7. Smaltimento



INDICAZIONI SULLO SMALTIMENTO!

Danni ambientali causati da uno smaltimento errato!

Se smaltiti in modo non corretto, gli apparecchi elettrici e le batterie possono finire nell'ambiente e causare gravi danni ambientali.

- Non smaltire mai gli apparecchi elettrici e le batterie tra i rifiuti domestici.
- Attenersi alle norme locali per lo smaltimento.



Ricevitore Bluetooth e radiocomando

Smaltire gli apparecchi elettrici conferendoli nei centri di raccolta in conformità alle normative locali.



Batterie

Smaltire le batterie separatamente dagli apparecchi elettrici conferendole nei centri di raccolta in conformità alle normative locali.



1. Acerca de estas instrucciones breves

Estas instrucciones breves rigen únicamente para el **pulsador giratorio Schlüter® de los sistemas LIPROTEC con Bluetooth-Receiver** y son tan solo un complemento de las instrucciones principales «Manual de instrucciones de Bluetooth-Receiver», el «Manual de instrucciones de LIPROTEC-EASY» y el «Manual de uso de las tiras LED». Estas instrucciones breves no contienen toda la información y los avisos importantes que hacen posible la operación segura del sistema LIPROTEC. Antes de utilizar el pulsador giratorio, leer completamente las instrucciones principales.

Documentos aplicables

Además de estas instrucciones breves, rigen las instrucciones breves de otros componentes y las instrucciones principales. Seguir las indicaciones allí contenidas y tener siempre en cuenta los avisos.

2. Por su seguridad



ADVERTENCIA **Peligro de lesiones por falta de información**

Las instrucciones principales contienen información importante y relevante para la seguridad que no aparece en estas instrucciones breves. En caso de desconocimiento de esta información, pueden producirse lesiones y daños materiales.

- Antes de empezar a usar el pulsador giratorio, leer las instrucciones principales.
- Utilizar el pulsador giratorio únicamente si dispone de la cualificación descrita en las instrucciones principales.

3. Uso previsto

El pulsador giratorio está previsto únicamente para su uso en combinación con los componentes del sistema Schlüter®-LIPROTEC y el Schlüter®-Bluetooth-Receiver.

El pulsador giratorio ha sido concebido para su conexión con el Bluetooth-Receiver y permite el manejo a distancia del Bluetooth-Receiver vinculado. Además del encendido y apagado de módulos/tiras LED, pueden adaptarse las propiedades lumínicas de los módulos/tiras LED conectados.



4. Instalación

4.1 Instalar la placa adaptadora

Imagen de referencia » “1” en la página 2

El pulsador giratorio se fija a la pared mediante una placa adaptadora. La placa adaptadora puede atornillarse o pegarse en la pared. Los agujeros para los tornillos de la placa adaptadora son compatibles con los portalámparas convencionales.

Fijar la placa adaptadora con almohadillas adhesivas

1. Limpiar la superficie del lugar de fijación y la parte trasera de la placa adaptadora.
2. Retirar la lámina protectora de uno de los lados de una de las almohadillas adhesivas suministradas.
3. Pegar las almohadillas adhesivas en la parte superior trasera de la placa adaptadora.
4. Repetir los pasos 2 y 3 para las posiciones derecha, inferior e izquierda (ver imagen de referencia).
5. Presionar la placa adaptadora contra la pared durante varios segundos en posición recta y con las almohadillas adhesivas colocadas.
 - > La placa adaptadora está instalada.

Fijar la placa adaptadora con tornillos

1. Asegurarse de que la superficie de fijación seleccionada en la pared sea plana y apta para taladrar a una profundidad de 40 mm.

2. Marcar dos puntos de taladro horizontales sobre una superficie con una distancia de 60 mm.
3. Taladrar ambos puntos con una broca de 5 mm (profundidad de perforación: 40 mm).
4. Introducir los tacos suministrados en los orificios perforados.
5. Si es necesario, ajustar la placa adaptadora teniendo en cuenta el grosor del marco del interruptor (solo si no se usa la carcasa suministrada del pulsador giratorio).
6. Fijar la placa adaptadora en la pared con ayuda de los tornillos suministrados.
7. Apretar los tornillos manualmente con el destornillador de estrella.
 - > La placa adaptadora está instalada.

4.2 Instalar la carcasa del pulsador giratorio y la placa del pulsador giratorio

Imagen de referencia » *“II” en la página 3*

Además de en la carcasa del pulsador giratorio suministrada, el pulsador giratorio puede instalarse en un marco de interruptor de otro fabricante con un diámetro interior de 55 mm.

1. Colocar la carcasa del pulsador giratorio en la placa adaptadora.
2. Colocar la placa del pulsador giratorio en la carcasa del pulsador giratorio y ejercer presión.
 - > La carcasa del pulsador giratorio y la placa del pulsador giratorio están instaladas.



5. Manejo

5.1 Vincular el pulsador giratorio

Para poder controlar el sistema LIPROTEC a través del pulsador giratorio, este debe estar vinculado. Incluso si un pulsador giratorio suministrado pierde la conexión, es posible restablecerla tal y como se describe a continuación.

Imagen de referencia » *“IV” en la página 5*

1. Desconectar del suministro de tensión la fuente de alimentación del Bluetooth-Classic-Receiver que desea vincular con el pulsador giratorio. Para ello, extraer la fuente de alimentación del enchufe.
2. Volver a conectar el Bluetooth-Receiver al suministro de tensión (introducir en el enchufe).
3. Durante los primeros 5 segundos a partir del establecimiento del suministro de tensión, pulsar cinco veces seguidas el botón giratorio del pulsador giratorio.
 - > El LED de estado del Bluetooth-Receiver parpadea mientras los datos de conexión del pulsador giratorio se memorizan en el Bluetooth-Receiver.

El pulsador giratorio está vinculado. El Bluetooth-Receiver puede controlarse ahora a través del pulsador giratorio que se acaba de vincular.

5.2 Manejar el sistema LIPROTEC mediante pulsador giratorio

Con el pulsador giratorio pueden controlarse conjuntamente todos los módulos/tiras LED conectados con el Bluetooth-Receiver. El Bluetooth-Receiver debe estar vinculado con el pulsador giratorio.

Seleccionar favoritos a través del pulsador giratorio

Girando el cabezal giratorio es posible pasar de un favorito a otro de forma consecutiva.

5.3 Cambiar la pila

Imagen de referencia » *“III” en la página 4*

La pila descargada debe sustituirse como se muestra en la imagen de referencia IV.



6. Datos técnicos

Datos técnicos del pulsador giratorio

Ref.	LT ERPZ BW
Frecuencia de transmisión [MHz]	433
Potencia de transmisión [dBm]	<7
Dimensiones (Al x An x Pr) [mm]	70 x 70 x 20
Dimensiones del cristal (Al x An x Pr) [mm]	64 x 64 x 3
Peso [g]	66
Alcance máx. [m]	>10
Tipo de pila	CR2032

Datos técnicos de la pila

Ref.	-
Tipo	CR2032
Tensión [V]	3
Capacidad [mAh]	210 – 230
Sistema químico	Li-MnO ₂

7. Eliminación



AVISO DE PROTECCIÓN MEDIOAMBIENTAL

Una eliminación inadecuada puede provocar daños medioambientales.

Si se realiza una eliminación inadecuada, los dispositivos electrónicos y las pilas pueden entrar en contacto con el medio ambiente y provocar daños graves.

- No eliminar nunca los dispositivos electrónicos y las pilas junto con la basura doméstica.
- Tener en cuenta las disposiciones locales para la eliminación.



Bluetooth-Receiver y mando a distancia por radio

Eliminar los dispositivos electrónicos a través de los puntos de recogida establecidos teniendo en cuenta las disposiciones locales.



Pilas

Eliminar las pilas y los dispositivos electrónicos por separado a través de los puntos de recogida establecidos teniendo en cuenta las disposiciones locales.



1. O tomto stručném návodu

Tento stručný návod je určen výhradně pro **otočné tlačítko Schlüter® pro systémy LIPROTEC s přijímačem bluetooth** a je pouze doplňkem hlavních návodů „Návod k obsluze přijímače bluetooth“, „Návod k obsluze LIPROTEC-EASY“ a „Návod k použití LED pásů“. Tento stručný návod neobsahuje všechny důležité informace a pokyny, které umožňují bezpečný provoz systému LIPROTEC. Před manipulací s otočným tlačítkem si přečtěte celý hlavní návod.

Související dokumenty

Vedle tohoto stručného návodu platí stručné návody dalších komponentů a hlavní návody. V nich obsažené pokyny a upozornění bezpodmínečně dodržujte.

2. Pro vaši bezpečnost



VÝSTRAHA!

Hrozí nebezpečí zranění v důsledku chybějících informací!

Hlavní návody obsahují důležité a bezpečnostní informace, které tento stručný návod neobsahuje. Neznalost těchto informací může mít za následek věcné škody a zranění osob.

- Nejdříve si přečtete hlavní návod, až poté použijete otočné tlačítko.
- Otočné tlačítko používejte jen s kvalifikací popsanou v hlavních návodech.

3. Účel použití

Otočné tlačítko je určeno výhradně k použití v kombinaci se systémovými komponenty systému Schlüter®-LIPROTEC a síťovým přijímačem bluetooth Schlüter®.

Otočné tlačítko je určeno pro spojení se síťovým přijímačem bluetooth a umožňuje dálkové ovládání připojených přijímačů bluetooth. Kromě zapínání a vypínání LED modulů/pásů tak lze upravovat vlastnosti svícení připojených LED modulů/pásů.



4. Instalace

4.1 Připojení adaptérové desky

Obrázkový návod » „I“ na straně 2

Otočné tlačítko se upevňuje na stěnu pomocí adaptérové desky. Adaptační desku lze na stěnu buď přilepit nebo připevnit pomocí šroubů. Otvory pro šrouby na adaptační desce jsou vhodné i pro běžné úchyty spínačů.

Upevnění adaptační desky lepicími proužky

1. Očistěte povrch v místě upevnění a zadní stranu adaptační desky.
2. Odstraňte ochrannou fólii z jedné strany jedné z dodaných lepicích podložek.
3. Nalepte lepicí proužek na horní část zadní strany adaptační desky.
4. Opakujte kroky 2 a 3 pro polohy vpravo, dole a vlevo (viz obrázkový návod).
5. Na několik sekund přitiskněte desku adaptéru rovně s lepicími proužky směrem ke stěně.
> Adaptační deska je připevněná.

Upevnění adaptační desky pomocí šroubů

1. Ujistěte se, že stěna je v místě montáže rovná a vhodná pro hloubku vrtání 40 mm.
2. Udělejte dvě vodorovné značky v jedné rovině pro otvory vzdálené od sebe 60 mm.

3. Na vyznačených místech vyvrtejte otvory vrtákem 5 mm (hloubka vrtání: 40 mm).
4. Do vyvrtaných otvorů zatlačte dodané hmoždinky.
5. V případě potřeby vyrovnejte adaptační desku tak, aby odpovídala tloušťce rámečku otočného tlačítka (pouze v případě, že není použito dodané pouzdro otočného tlačítka).
6. Připevněte adaptační desku ke stěně pomocí dodaných šroubů.
7. Šrouby utáhněte ručně křížovým šroubovákem.
 - > Adaptační deska je připevněná.

4.2 Instalace pouzdra otočného tlačítka a desky otočného tlačítka

Obrázkový návod » „II“ na straně 3

Místo dodaného pouzdra otočného tlačítka lze otočné tlačítko instalovat také do rámečků spínačů jiných výrobců s vnitřním průměrem 55 mm.

1. Nasadíte otočné tlačítko na adaptační desku.
2. Nasadíte desku otočného tlačítka do pouzdra otočného tlačítka a přitlačte ji.
 - > Pouzdro otočného tlačítka jiného výrobce a deska otočného tlačítka jsou nainstalované.



5. Obsluha

5.1 Párování otočného tlačítka

Aby bylo možné systém LIPROTEC ovládat pomocí otočného tlačítka, je nutné jej nejprve spárovat. I když otočné tlačítko ztratí spojení, lze jej znovu spárovat, jak je popsáno níže.

Obrázkový návod » „IV“ na straně 5

1. Odpojte napájecí jednotku síťového přijímače bluetooth Classic, který má být spojen s otočným tlačítkem. Za tímto účelem vytáhněte napájecí jednotku ze zásuvky.
2. Znovu připojte tento přijímač bluetooth ke zdroji napájení (zapojte jej do zásuvky).
3. Během prvních 5 s po připojení napájení stiskněte pětkrát po sobě otočný knoflík tlačítka.
 - > Stavová LED přijímače bluetooth bliká, zatímco se údaje o připojení otočného tlačítka ukládají do přijímače bluetooth.

Otočné tlačítko je spárované. Přijímač bluetooth je nyní možné ovládat pomocí nově spárovaného otočného tlačítka.

5.2 Ovládání systému LIPROTEC otočným tlačítkem

Všechny moduly / LED pásy připojené k přijímači bluetooth lze ovládat společně pomocí otočného tlačítka. Přijímač bluetooth musí být přitom spárovaný s otočným tlačítkem.

Volba oblíbených vzorů pomocí otočného tlačítka

Otáčením otočného tlačítka lze postupně přepínat oblíbené vzory.

5.3 Výměna baterie

Obrázkový návod » „III“ na straně 4

Vybitá baterie musí vyměnit podle obrázkového návodu IV.



6. Technické údaje

Technické údaje otočného tlačítka

Č. výr.	LT ERPZ BW
Vysílací frekvence [MHz]	433
Vysílací výkon [dBm]	< 7
Rozměry (V x Š x H) [mm]	70 x 70 x 20
Rozměry skla (V x Š x H) [mm]	64 x 64 x 3
Hmotnost [g]	66
Max. dosah [m]	> 10
Baterie, typ	CR2032

Technické údaje baterie

Č. výr.	-
Typ	CR2032
Napětí [V]	3
Kapacita [mAh]	210–230
Chemický systém	Li-MnO ₂

7. Likvidace



UPOZORNĚNÍ NA OCHRANU ŽIVOTNÍHO PROSTŘEDÍ! Ekologické škody při nesprávné likvidaci!

Při nesprávné likvidaci se elektrospotřebiče a baterie mohou dostat do životního prostředí a způsobit vážné ekologické škody.

- Nikdy nelikvidujte elektrické spotřebiče a baterie jako domovní odpad.
- Při likvidaci dodržujte místní předpisy.



Přijímač bluetooth a dálkové bezdrátové ovládání

Elektrické přístroje likvidujte na sběrných místech v souladu s místními předpisy.



Baterie

Baterie likvidujte odděleně od elektrických přístrojů na sběrných místech v souladu s místními předpisy.



1. A rövid útmutatóról

Jelen rövid útmutató kizárólag a **Schlüter®-forgókapcsolóra (LIPROTEC-rendszerek Bluetooth-vevővel)** vonatkozik, és összességében csupán a „Bluetooth-vevő használati útmutató”, a „LIPROTEC-EASY használati útmutató” és a „LED-szalagok használati útmutatója” kiegészítéseként szolgál. A rövid útmutató nem tartalmaz minden fontos információt és tudnivalót a LIPROTEC-rendszer biztonságos használatához kapcsolódóan. A forgókapcsoló használata előtt olvassa el teljes egészében a fő útmutatókat.

Vonatkozó dokumentumok

Jelen rövid útmutató mellett a további komponensek rövid útmutatói és a fő útmutatók is érvényben vannak. Feltétlenül vegye figyelembe a bennük foglalt utasításokat és tudnivalókat.

2. Saját biztonsága érdekében



FIGYELMEZTETÉS!

Sérülésveszély hiányzó információk miatt!

A fő útmutatók olyan fontos és biztonsági szempontból lényeges információkat tartalmaznak, amelyek a jelen rövid útmutatóban nem szerepelnek. Ezen információk ismeretének hiányában anyagi károk és személyi sérülések következhetnek be.

- Olvassa el a fő útmutatókat a forgókapcsoló használata előtt.
- A forgókapcsoló csak a fő útmutatókban ismertetett képesítés birtokában használható.



3. Rendeltetés

A forgókapcsoló kizárólag a Schlüter®-LIPROTEC-rendszer és a Schlüter®-Bluetooth-vevő komponenseivel együtt történő használatra szolgál.

A forgókapcsoló a Bluetooth-vevővel való csatolásra szánt eszköz, amely lehetővé teszi a csatlakoztatott Bluetooth-vevők távvezérlését. Ily módon a LED-modulok/-szalagok be- és kikapcsolása mellett szabályozni lehet a csatlakoztatott LED-modulok/-szalagok világítási tulajdonságait.

4. Beépítés

4.1 Adapterlap elhelyezése

Képes útmutató » „I”, 2. oldal

A forgókapcsolót az adapterlapon keresztül lehet rögzíteni a falon. Az adapterlap a falra ragasztható, vagy csavarokkal rögzíthető a falon. Az adapterlapon lévő furatok szokványos kapcsolófoglalatokhoz is illenek.

Adapterlap rögzítése ragasztócsíkokkal

1. Tisztítsa meg a rögzítési hely felületét és az adapterlap háttoldalát.
2. Húzza le a védőfóliát az egyik mellékelt ragasztópárna egyik oldaláról.
3. Fent ragassza a ragasztócsíkot az adapterlap háttoldalára.
4. Ismétlje meg a 2. és 3. lépést jobbra, lent és balra (lásd a képes útmutatót).
5. A ragasztócsíkokkal néhány másodpercig nyomja rá egyenesen az adapterlapot a falra.
 - > Az adapterlap fel van helyezve.

Adapterlap rögzítése csavarokkal

1. Győződjön meg róla, hogy a fal a rögzítési helyen egyenes és 40 mm furatmélységhez alkalmas.
2. Egy síkban, vízszintesen jelölje be a két furatot egymástól 60 mm távolságban.
3. 5 mm-es fúróval fúrja ki a lyukakat a bejelölt helyeken (furatmélység: 40 mm).
4. Nyomja be a mellékelt dübeleket a furatokba.
5. Ha szükséges, igazítsa be az adapterlapot a kapcsolókeret vastagságának megfelelően (csak akkor, ha nem a mellékelt forgókapcsolóházat használja).
6. Rögzítse az adapterlapot a falon a mellékelt csavarok segítségével.
7. Húzza meg a csavarokat csillagcsavarhúzóval.
 - > Az adapterlap fel van helyezve.



4.2 Forgókapcsolóház és forgókapcsolólap elhelyezése

Képes útmutató » „II”, 3. oldal

A forgókapcsoló a mellékelt forgókapcsolóház helyett harmadik gyártók 55 mm-es belső átmérőjű kapcsolókereteibe is beépíthető.

1. Illessze rá a forgókapcsolóházat az adapterlapra.
2. Helyezze be a forgókapcsolólapot a forgókapcsolóházba, majd nyomja rá.
 - > A forgókapcsolóház és a forgókapcsolólap fel van helyezve.

5. Kezelés

5.1 Forgókapcsoló beprogramozása

A forgókapcsolót először be kell programozni, hogy azon keresztül vezérelni lehessen a LIPROTEC-rendszert. Az alábbiakban leírtakat alkalmazhatja akkor is, ha a forgókapcsoló elveszti a kapcsolatot, és újra kell programozni.

Képes útmutató » „IV”, 5. oldal

1. Válassza le a forgókapcsolóval összekapcsolandó Bluetooth-Classic-vevő hálózati adapterét a feszültségellátásról. Ehhez húzza ki a hálózati adaptert a csatlakozójzatból.

2. Ezt a Bluetooth-vevőt csatlakoztassa újra a feszültségellátáshoz (dugja be a csatlakozóaljzatba).
3. A feszültségellátás létrehozását követő 5 mp-en belül nyomja meg egymás után ötször a forgókapcsoló forgógombját.
 - > A Bluetooth-vevő állapotjelző LED-je villog, mialatt a forgókapcsoló kapcsolódási adatai mentésre kerülnek a Bluetooth-vevőben.

A forgókapcsoló programozása kész. Innentől az újonnan beprogramozott forgókapcsolóval vezérelhető a Bluetooth-vevő.

5.2 LIPROTEC-rendszer kezelése forgókapcsolóval

Forgókapcsolóval a Bluetooth-vevőhöz csatlakoztatott összes LED-modul/-szalag közösen vezérelhető. Ehhez a Bluetooth-vevőt be kell programozni a forgókapcsolóhoz.

Kedvencek kiválasztása forgókapcsolóval

A forgógomb forgatásával végig lehet menni a beállított kedvenceken.

5.3 Elemcsere

Képes útmutató » „III”, 4. oldal

A lemerült elemet a IV. képes útmutatóban látható módon kell kicserélni.



6. Műszaki adatok

Forgókapcsoló műszaki adatai

Cikkszám	LT ERPZ BW
Sugárzási frekvencia [MHz]	433
Sugárzási teljesítmény [dBm]	< 7
Méreték (Ma x Sz x Mé) [mm]	70 x 70 x 20
Üveg méretei (Ma x Sz x Mé) [mm]	64 x 64 x 3
Tömeg [g]	66
Hatótávolság, max. [m]	> 10
Elem típusa	CR2032

Elem műszaki adatai

Cikkszám	-
Típus	CR2032
Feszültség [V]	3
Kapacitás [mAh]	210 – 230
Vegyí összetétel	Li-MnO ₂

7. Ártalmatlanítás



KÖRNYEZETI TUDNIVALÓ! **Környezeti károk helytelen ártalmatlanítás miatt!**

Helytelen ártalmatlanítás esetén az elektromos készülékek és az elemek a környezetbe juthatnak és súlyos környezeti károkat okozhatnak.

- Az elektromos készülékeket és az elemeket tilos a háztartási hulladékkal együtt ártalmatlanítani.
- Az ártalmatlanítás során vegye figyelembe a helyi rendelkezéseket.



Bluetooth-vevő és rádiófrekvenciás távirányító

Az elektromos készülékeket gyűjtőhelyeken keresztül ártalmatlanítsa a helyi rendelkezések szerint.



Elemek

Az elemeket az elektromos készülékektől különválogatva, gyűjtőhelyeken keresztül ártalmatlanítsa a helyi rendelkezések szerint.



1. Om denne korte vejledning

Denne korte vejledning gælder udelukkende for **Schlüter®-drejekontakten til LIPROTEC-systemer med Bluetooth-modtager** og er udelukkende et supplement til hovedvejledningerne „Betjeningsvejledning Bluetooth-modtager“, „Betjeningsvejledning LIPROTEC-EASY“ og „Brugsanvisning LED-striber“. Denne korte vejledning indeholder ikke alle vigtige informationer og henvisninger, der muliggør en sikker drift af LIPROTEC-systemet. Læs hovedvejledningen fuldstændigt før omgang med drejekontakten.

Bilag, der også gælder

Ud over denne korte vejledning gælder de korte vejledninger for andre komponenter og hovedvejledningerne. Overhold anvisningerne, der er indeholdt dér, og følg ubetinget henvisninger.

2. Af hensyn til din sikkerhed



ADVARSEL!

Fare for kvæstelser på grund af manglende informationer!

Hovedvejledningerne indeholder vigtige og sikkerhedsrelevante informationer, der ikke er indeholdt i denne korte vejledning. Hvis disse informationer ikke kendes, kan konsekvensen være materielle skader og kvæstelser.

- Læs først hovedvejledningerne, anvend derefter drejekontakten.
- Anvend kun drejekontakten med kvalifikationen, der er beskrevet i hovedvejledningerne.

3. Anvendelsesformål

Drejekontakten er udelukkende beregnet til anvendelse i kombination med systemkomponenterne i Schlüter®-LIPROTEC-systemet og Schlüter®-Bluetooth-modtageren.

Drejetasten er i den forbindelse beregnet til forbindelsen med Bluetooth-modtageren og muliggør fjernstyringen af de forbundne Bluetooth-modtagere. Ud over at tænde og slukke LED-moduler/-striber kan de tilsluttede LED-modulers/-stribers lysegenskaber på den måde tilpasses.



4. Montering

4.1 Anbringelse af adapterpladen

Billedvejledning » "I" på side 2

Drejekontakten fastgøres på væggen med adapterpladen. Adapterpladen kan enten klæbes på væggen eller fastgøres i væggen med skruer. Hullerne til skruerne på adapterpladen passer også til almindelige kontaktfatninger.

Fastgørelse af adapterplade med klæbestrimler

1. Rengør fladen på fastgørelsesstedet og bagsiden af adapterpladen.
2. Træk beskyttelsesfolien af fra en side af en af de medfølgende klæbepuder.
3. Klæb klæbestrimlen på foroven på bagsiden af adapterpladen.
4. Gentag trin 2 og 3 for positionerne til højre, fornedet og til venstre (se billedvejledningen).
5. Tryk adapterpladen lige på og med klæbestrimlerne mod væggen i et par sekunder.
> Adapterpladen er anbragt.

Fastgørelse af adapterplade med skruer

1. Sørg for, at væggen på fastgørelsesstedet er plan og egnet til en boredeybde på 40 mm.
2. Lav to markeringer vandret på samme niveau til boringer med en indbyrdes afstand på 60 mm.

3. Lav borerer med et 5 mm-bor på de markerede steder (boreddybde: 40 mm).
4. Tryk de medfølgende dyvler ind i borehullerne.
5. Justér om nødvendigt adapterpladen, så den passer til kontaktrammens tykkelse (kun vis det medfølgende drejekontaktus ikke anvendes).
6. Fastgør adapterpladen på væggen ved hjælp af de medfølgende skruer.
7. Spænd skruerne manuelt fast med en stjerneskrueetrækker.
 - > Adapterpladen er anbragt.

4.2 Anbringelse af drejekontaktus og drejekontaktplade

Billedvejledning

» "II" på side 3

Drejekontakten kan også monteres i kontaktrammer med en indvendig diameter på 55 mm fra andre producenter i stedet for i det medfølgende drejekontaktus.

1. Sæt drejekontaktuset på adapterpladen.
2. Sæt drejekontaktpladen i drejekontaktuset, og tryk på den.
 - > Rammen fra den anden producent og drejekontakten er anbragt.



5. Betjening

5.1 Indlæring af drejekontakten

For at LIPROTEC-systemet kan styres med drejekontakten, skal den først indlæres. Hvis drejekontakten mister sin forbindelse, kan den indlæres igen som beskrevet i det følgende.

Billedvejledning » "IV" på side 5

1. Afbryd strømforsyningen til Bluetooth-klassik-modtageren, der skal forbindes med drejekontakten, fra spændingsforsyningen. Træk til det formål strømforsyningen ud af stikkontakten.
2. Forbind igen denne Bluetooth-modtager med spændingsforsyningen (sæt den i stikkontakten).
3. Tryk fem gange efter hinanden på drejekontaktens drejeknap inden for de første 5 sek. efter etablering af spændingsforsyningen.
 - > Bluetooth-modtagerens status-LED blinker, mens drejekontaktens forbindelsesdata gemmes i Bluetooth-modtageren.

Drejekontakten er indlært. Bluetooth-modtageren kan nu styres med den nyindlærte drejekontakt.

5.2 Betjening af LIPROTEC-system med drejekontakt

Ved hjælp af drejekontakten kan alle LED-moduler/-striber, der er tilsluttet til Bluetooth-mesh-modtagerne, styres sammen. Bluetooth-modtageren skal i den forbindelse være indlært til drejekontakten.

Valg af favoritter med drejekontakt

Ved at dreje drejeknappen kan der skiftes til de indstillede favoritter efter hinanden.

5.3 Udskiftning af batteri

Billedvejledning » "III" på side 4

Et afladet batteri skal udskiftes som vist på billedvejledning IV.



6. Tekniske data

Tekniske data for drejekontakt

Art.nr.	LT ERPZ BW
Sendefrekvens [MHz]	433
Sendeeffekt [dBm]	< 7
Mål (H x B x D) [mm]	70 x 70 x 20
Mål glas (H x B x D) [mm]	64 x 64 x 3
Vægt [g]	66
Rækkevidde, maks. [m]	> 10
Batteri, type	CR2032

Tekniske data for batteri

Art.nr.	-
Type	CR2032
Spænding [V]	3
Kapacitet [mAh]	210 – 230
Kemisk system	Li-MnO ₂

7. Bortskaffelse



MILJØHENVISNING! **Miljøskader på grund af forkert bortskaffelse!**

Hvis elektrisk udstyr og batterier bortskaffes forkert, kan de komme ud i miljøet og forårsage alvorlige miljøskader.

- Bortskaf aldrig elektrisk udstyr og batterier med husholdningsaffaldet.
- Overhold de lokale bestemmelser ved bortskaffelsen.



Bluetooth-modtager og trådløs fjernbetjening

Bortskaf elektrisk udstyr via indsamlingssteder i overensstemmelse med de lokale bestemmelser.



Batterier

Bortskaf batterier separat fra elektrisk udstyr via indsamlingssteder i overensstemmelse med de lokale bestemmelser.



1. Om denna korta anvisning

Denna korta anvisning gäller endast för **Schlüter®-vridknappen för LIPROTEC-system med Bluetooth-mottagare** och är endast en komplettering till huvudanvisningarna "Bruksanvisning Bluetooth-mottagare", "Bruksanvisning LIPROTEC-EASY" och "Bruksanvisning LED-remsor". Denna korta anvisning innehåller inte all viktig information som är nödvändig för en säker drift av LIPROTEC-systemet. Innan man hanterar vridknappen ska man läsa hela huvudanvisningen.

Medgällande underlag

Förutom denna korta anvisning gäller de korta anvisningarna för andra komponenter och huvudanvisningarna. Följ och observera alla anvisningar.

2. För din egen säkerhet



VARNING! **Skaderisk p.g.a. att information saknas!**

Huvudanvisningarna innehåller viktig och säkerhetsrelevant information, som inte finns i denna korta anvisning. Om man inte känner till denna information finns det risk för personskador och materiella skador.

- Läs först huvudanvisningen och använd sedan vridknappen.
- Använd endast vridknappen om du har motsvarande kvalifikation som beskrivs i huvudanvisningarna.

3. Avsedd användning

Vridknappen får endast användas i kombination med systemkomponenterna från Schlüter®-LIPROTEC-systemet och Schlüter®-Bluetooth-mottagaren.

Vridknappen är kopplingen till Bluetooth-mottagaren och gör det möjligt att fjärrstyra den anslutna Bluetooth-mottagaren. Förutom påslagning och avstängning av LED-moduler/rem-sor kan ljusegenskaperna på anslutna LED-moduler/rem-sor anpassas.



4. Montering

4.1 Sätta fast adapterplatta

Bildanvisning » "I" på sidan 2

Vridknappen kan fästas på väggen med adapterplattan. Adapterplattan kan antingen klistras eller skruvas fast på väggen. Hålen för skruvarna på adapterplattan passar även till standardbrytare.

Montera adapterplattan med tejprensor

1. Rengör väggen där adapterplattan ska fästas och adapterplattans baksida.
2. Ta bort skyddsfoliet från ena sidan på den medföljande tejpren.
3. Klistra fast tejprensorna upptill på adapterplattans baksida.
4. Upprepa steg 2 och 3 för positionerna höger, vänster och nedtill (se bilden).
5. Tryck adapterplattan korrekt riktad med tejprensorna mot väggen några sekunder.
> Adapterplattan är monterad.

Montera adapterplattan med skruvar

1. Säkerställ att väggen är jämn och lämplig för ett 40 mm djupt hål på monteringsstället.
2. Markera 2 hål vågrätt med 60 mm avstånd på väggen.
3. Borra hål på markeringarna med en 5 mm borrhål (borrdjup: 40 mm).

4. Tryck in de medföljande pluggarna i borrhålen.
5. Vid behov, rikta adapterplattan så att den passar tjockleken på ramen (bara om det medföljande vridknappshuset inte används).
6. Fäst adapterplattan på väggen med hjälp av de medföljande skruvarna.
7. Dra fast skruvarna med en stjärnmejsel.
 - > Adapterplattan är monterad.

4.2 Montera vridknappshuset och vridknappsplattan

Bildanvisning » "II" på sidan 3

I stället för det medföljande vridknappshuset kan vridknappen sättas fast i ramar från andra tillverkare med ett innerdiameter på 55 mm.

1. Sätt fast vridknappshuset på adapterplattan.
2. Sätt in vridknappsplattan i vridknappshuset och tryck fast.
 - > Vridknappshuset och vridknappsplattan är monterade.



5. Användning

5.1 Lära in vridknappen

För att LIPROTEC-systemet ska kunna styras via vridknappen måste den först läras in. Även om vridknappen tappar förbindelsen beskriver vi här nedan hur den kan läras in på nytt.

Bildanvisning » "IV" på sidan 5

1. Koppla bort spänningsförsörjningen till nätdelen på Bluetooth-Classic-mottagaren som ska förbindas med vridknappen. För detta drar du ut nätdelens kontakt från uttaget.
2. Anslut sedan denna Bluetooth-mottagare med spänningsförsörjningen igen (sätt in kontakten i uttaget).
3. Inom 5 sek. efter att spänningsförsörjningen har slagits på ska man trycka på vridknappen fem gånger.
 - > Status-LED-lampan blinkar på Bluetooth-mottagaren medan anslutningsdata för vridknappen sparas i Bluetooth-mottagaren.

Vridknappen är inlärd. Nu kan Bluetooth-mottagaren styras via den inlärd vridknappen.

5.2 Använda LIPROTEC-systemet med vridknapp

Med vridknappen kan alla LED-moduler/remсор, som är anslutna till Bluetooth-mottagaren, styras gemensamt. För detta måste Bluetooth-mottagaren paras ihop med vridknappen.

Välja favoriter via vridknappen

Vrid på vridknappen för att bläddra mellan de inställda favoriterna.

5.3 Byta batteri

Bildanvisning » "III" på sidan 4

Ett tomt batteri måste sättas in enligt bilden IV.



6. Tekniska data

Tekniska data vridknapp

Artikelnr	LT ERPZ BW
Sändarfrequens [MHz]	433
Sändnings-effekt [dBm]	< 7
Mått (H x B x D) [mm]	70 x 70 x 20
Mått glas (H x B x D) [mm]	64 x 64 x 3
Vikt [g]	66
Räckvidd, max. [m]	> 10
Batteri, typ	CR2032

Tekniska data batteri

Artikelnr	-
Typ	CR2032
Spänning [V]	3
Kapacitet [mAh]	210 – 230
Kemiskt system	Li-MnO ₂

7. Avfallshantering



MILJÖHÄNVISNING! **Miljöskador p.g.a. felaktig avfallshandtering!**

Vid felaktig avfallshandtering kan elapparater och batterier hamna i naturen och orsaka allvarliga miljöskador.

- Elapparater och batterier får aldrig avfallshandteras i hushållsavfallet.
- Vid avfallshandtering ska lokala bestämmelser observeras.



Bluetooth-mottagare och fjärrkontroll

Avfallshandtera elapparater på återvinningsstationer enligt lokala bestämmelser.



Batterier

Avfallshandtera batterier separat från elapparater på återvinningsstationer enligt lokala bestämmelser.



1. O tomto krátkom návode

Tento krátky návod sa týka výhradne otočného tlačidla **Schlüter® pre systémy LIPROTEC s prijímačom Bluetooth** a je len doplnením hlavných návodov „Návod na použitie prijímača Bluetooth“, „Návod na použitie LIPROTEC-EASY“ a „Návod na použitie LED pásikov“. Tento krátky návod na použitie neobsahuje všetky dôležité informácie a pokyny, ktoré umožňujú bezpečnú prevádzku systému LIPROTEC. Pred používaním otočného tlačidla si prečítajte celý hlavný návod.

Súvisiace podklady

Popri tomto krátkom návode platia krátke návody k ďalším komponentom a hlavné návody. Postupujte podľa pokynov a bezpodmienečne dodržiavajte upozornenia obsiahnuté v týchto návodoch.

2. Pre vašu bezpečnosť



VAROVANIE!

Nebezpečenstvo poranenia v dôsledku chýbajúcich informácií!

Hlavné návody obsahujú dôležité a z hľadiska bezpečnosti relevantné informácie, ktoré nie sú obsiahnuté v tomto krátkom návode. Ak vám tieto informácie nie sú známe, môže to mať za následok vecné škody a zranenia osôb.

- Najskôr si prečítajte hlavný návod a až potom používajte otočné tlačidlo.
- Otočné tlačidlo používajte iba s kvalifikáciou popísanou v hlavných návodoch.

3. Účel použitia

Otočné tlačidlo je určené výhradne na použitie v kombinácii s komponentmi systému Schlüter®-LIPROTEC a Bluetooth prijímačom Schlüter®.

Otočné tlačidlo je určené na párovanie s prijímačom Bluetooth a umožňuje diaľkové ovládanie pripojených prijímačov Bluetooth. Popri zapnutí a vypnutí LED modulov/pásikov je možné prispôbiť svetelné vlastnosti pripojených LED modulov/pásikov.



4. Inštalácia

4.1 Montáž adaptérovej dosky

Obrazový návod » „I“ na strane 2

Otočné tlačidlo sa pripevní na stenu pomocou adaptérovej dosky. Adaptérová doska sa môže buď prilepiť na stenu, alebo upevniť do steny pomocou skrutiek. Otvory pre skrutky na adaptérovej doske sú vhodné aj pre bežné spínačové objímky.

Upevnenie adaptérovej dosky pomocou lepiacich pásikov

1. Očistite povrch v mieste montáže a zadnú stranu adaptérovej dosky.
2. Stiahnite ochrannú fóliu z jednej strany jednej dodaných lepiacich podložiek.
3. Nalepte lepiaci pásik na hornú časť zadnej strany adaptérovej dosky.
4. Zopakujte 2. a 3. krok pre pravú, spodnú a ľavú polohu (pozri obrazový návod).
5. Na niekoľko sekúnd pritlačte adaptérovú dosku rovno a s lepiacimi prúžkami k stene.
> Adaptérová doska je namontovaná.

Upevnenie adaptérovej dosky pomocou skrutiek

1. Uistite sa, že stena v mieste montáže je rovná a vhodná na vrtanie do hĺbky 40 mm.
2. Urobte dve vodorovné značky v jednej rovine pre otvory vzdialené od seba 60 mm.

3. Na vyznačených miestach vyvrtajte otvory pomocou 5 mm vrtáka (hĺbka vrtania: 40 mm).
4. Do vyvrtaných otvorov zatlačte dodané rozperné kolíky.
5. V prípade potreby zarovnajte adaptérovú dosku tak, aby zodpovedala hrúbke rámu spínača (len ak sa nepoužíva dodané kryt otočného tlačidla).
6. Pripevnite adaptérovú dosku na stenu pomocou dodaných skrutiek.
7. Skrutky utiahnite ručne pomocou krížového skrutkovača.
 - > Adaptérová doska je namontovaná.

4.2 Montáž krytu otočného tlačidla a dosky otočného tlačidla

Obrazový návod » „II“ na strane 3

Namiesto dodaného krytu otočného tlačidla možno otočné tlačidlo nainštalovať aj do spínačových rámov tretích strán s vnútorným priemerom 55 mm.

1. Nasadíte kryt otočného tlačidla na adaptérovú dosku.
2. Vložte dosku otočného tlačidla do krytu otočného tlačidla dosku a zatlačte.
 - > Kryt otočného tlačidla a doska otočného tlačidla sú namontované.



5. Ovládanie

5.1 Naučenie otočného tlačidla

Aby sa systém LIPROTEC dal ovládať pomocou otočného tlačidla, musí sa najskôr naučiť. Aj keď otočné tlačidlo stratí spojenie, možno ho spojenie znova naučiť podľa popisu uvedeného ďalej v texte.

Obrazový návod » „IV“ na strane 5

1. Odpojte napájací zdroj prijímača Bluetooth Classic, ktorý má byť pripojený k otočnému tlačidlu, od napájania. Na tento účel vytiahnite napájací zdroj zo zásuvky.
2. Znovu pripojte prijímač Bluetooth k napájaniu (zapojte ho do zásuvky).
3. Počas prvých 5 sekúnd po pripojení napájania stlačte päťkrát za sebou otočný gombík otočného tlačidla.
 - > Stavová LED prijímača Bluetooth zabliká, zatiaľ čo sa v prijímači Bluetooth ukládajú údaje o pripojení otočného tlačidla.

Otočné tlačidlo je naučené. Teraz môžete prijímač Bluetooth ovládať novonaučeným otočným tlačidlom.

5.2 Ovládanie systému LIPROTEC- System pomocou otočného tlačidla

Pomocou otočného tlačidla môžete spoločne ovládať všetky LED moduly/pásiky pripojené k prijímaču Bluetooth. Prijímač Bluetooth pritom musí byť naučený na otočné tlačidlo.

Voľba obľúbených nastavení cez otočné tlačidlo

Otáčaním otočného tlačidla môžete postupne prepínať obľúbené nastavenia.

5.3 Výmena batérie

Obrazový návod » „III“ na strane 4

Vybitá batéria sa musí vymeniť tak, ako je znázornené v obrazovom návode IV.



6. Technické údaje

Technické údaje k otočnému tlačidlu

Č. výr.	LT ERPZ BW
Vysielacia frekvencia [MHz]	433
Vysielací výkon [dBm]	<7
Rozmery (v x š x h) [mm]	70 x 70 x 20
Rozmery skla (v x š x h) [mm]	64 x 64 x 3
Hmotnosť [g]	66
Dosah, max. [m]	> 10
Batéria, typ	CR2032

Technické údaje k batérii

Č. výr.	-
Typ	CR2032
Napätie [V]	3
Kapacita [mAh]	210 – 230
Chemický systém	Li-MnO ₂

7. Likvidácia



UPOZORNENIE O OCHRANE ŽIVOTNÉHO PROSTREDIA! **Pri nesprávnej likvidácii hrozí nebezpečenstvo poškodenia životného prostredia!**

Pri nesprávnej likvidácii sa elektrické zariadenia a batérie môžu dostať do životného prostredia a spôsobiť vážne škody na životnom prostredí.

- Elektrické zariadenia a batérie nikdy nevyhadzujte do domového odpadu.
- Pri likvidácii dodržiavajte miestne predpisy.



Prijímač Bluetooth a rádiový diaľkový ovládač

Elektrické zariadenie likvidujte na zberných miestach v súlade s miestnymi predpismi.



Batérie

Batérie likvidujte oddelene od elektrických spotrebičov na zberných miestach v súlade s miestnymi predpismi.



INNOVATIONEN MIT PROFIL

557 594 – 01/23